

DC-1033m

Manuale di utente



La ringraziamo di avere scelto una fotocamera digitale AgfaPhoto. La preghiamo di leggere con attenzione questo manuale, in modo da utilizzare il prodotto in modo corretto. Dopo la lettura, conservi il manuale in un luogo sicuro per poter usarlo anche in caso di necessità.

Informazioni di sicurezza

- • Evitare di dirigere la fotocamera direttamente verso la luce solare o altre sorgenti luminose con conseguente rischio di danni alla vista.
- Evitare di aprire o modificare in alcun modo la fotocamera. Evitare il contatto con i componenti interni ad alta tensione che potrebbero essere cause di scosse elettriche. Affidare l'esecuzione di eventuali interventi di manutenzione e riparazione solamente al personale autorizzato dei centri assistenza.
- Non far scattare il flash troppo vicino all'occhi di animali o persone, in particolare qualora si tratti di bambini. Rischio di lesioni all'occhi. In particolare, utilizzare il flash ad una distanza minima di un metro dai neonati.
- Evitare il contatto della fotocamera con acqua o altri liquidi. Evitare di utilizzare la fotocamera con le mani bagnate. Non utilizzare mai la fotocamera sotto la pioggia o in caso di neve. L'umidità può implicare il rischio di incendi e scosse elettriche
- Per evitare il rischio di incidenti o danni alla fotocamera, tenere la fotocamera e i relativi accessori lontani dalla portata di bambini e animali.
- In caso di emissione di fumo o di odori anomali dalla fotocamera, disattivare immediatamente l'alimentazione e scollegare l'adattatore CA dalla presa di corrente. Portare la fotocamera presso il centro assistenza autorizzato più vicino, affinché provveda alla riparazione. Non tentare di effettuare le riparazioni personalmente.
- Utilizzare solamente gli accessori di rete raccomandati. L'utilizzo di sorgenti d'alimentazione non espressamente raccomandate per il presente apparecchio potrebbe implicare il rischio di surriscaldamenti, deformazione dell'apparecchiatura, incendi, scosse elettriche o altri danni di vario genere.

Limitazione della responsabilità

Ad eccezione dei casi previsti dalla legge sulla responsabilità del prodotto, non ci assumiamo alcuna responsabilità per eventuali danni a carico dell'utilizzatore o di terzi derivanti da un uso non corretto del prodotto o dei suoi accessori, oppure dal suo mancato funzionamento o dalla sua utilizzazione. Ci riserviamo il diritto di apportare modifiche senza preavviso al prodotto ed ai suoi accessori.

Attenzione! Non tentare per nessun motivo di aprire la fotocamera o di smontarla nei suoi singoli componenti. Questo comporterebbe la perdita di qualsiasi garanzia.

Indice

ISTRUZIONI PRELIMINARI	1	USO DELLA MODALITÀ SCENA INTELLIGENTE	25
USO DEL MENU	1	PER ATTIVARE SCENA INTELLIGENTE	25
CONTENUTO	2	USO DELLA MODALITÀ RILEVAMENTO CHIUSURA OCCHI	27
PARTI DELLA FOTOCAMERA	3	ATTIVARE IL RILEVAMENTO CHIUSURA OCCHI	27
INSERIMENTO DELLE BATTERIE	5	USO DELLA MODALITÀ Q	28
INDICATORE LIVELLO DI CARICA BATTERIE BASSO	5	IMPOSTAZIONE DI RISOLUZIONE E QUALITÀ	29
INFORMAZIONI SUL TIPO DI BATTERIA	6	UTILIZZO DELLO ZOOM	30
INSERIMENTO DI UNA SCHEDA DI MEMORIA	7	USO DEL FLASH	31
INFORMAZIONI SULLA MEMORIA DELLA FOTOCAMERA	8	USO DELLA MODALITÀ MACRO	33
PROTOCOLLO DCF	8	USO DELL'AUTOSCATTO E DELLO SCATTO CONTINUO	34
IMPOSTAZIONE DELLA LINGUA / DI DATA E ORA	9	USO DELLA PRIORITÀ APERTURA	35
IMPOSTAZIONE DELLA LINGUA	9	USO DELLA PRIORITÀ OTTURATORE	35
IMPOSTAZIONE DI DATA E ORA	10	USO DELL'ESPOSIZIONE MANUALE	36
USO DEL MONITOR LCD	11	REGISTRAZIONE DI FILMAT	37
IN REGISTRAZIONE	11	IMPOSTAZIONE DELLE DIMENSIONI DEL FILMATO	38
IN RIPRODUZIONE	12	REGISTRAZIONE DI UN MEMO VOCALE	38
COMMUTAZIONE DEL DISPLAY	13	RIPRODUZIONE DI SEQUENZE AUDIO	39
OPERAZIONI DI BASE	14	REGISTRAZIONE DI UN PROMEMORIA VOCALE	40
ACCENSIONE/SPEGNIMENTO	14	RIPRODUZIONE DI UN MEMO VOCALE	41
FUNZIONE DI RISPARMIO ENERGETICO	14	IMPOSTAZIONE DELLE FUNZIONI DI REGISTRAZIONE	42
CAMBIARE LA MODALITÀ	15	IMPOSTAZIONE DELLA MISURAZIONE	42
COMMUTAZIONE TRA REGISTRAZIONE E RIPRODUZIONE	15	IMPOSTAZIONE DEL BILANCIAMENTO DEL BIANCO	42
SELEZIONARE LA MODALITÀ REC (REGISTRAZIONE)	15	IMPOSTAZIONE DELL'ISO	43
SELEZIONARE LA MODALITÀ ASM	17	IMPOSTAZIONE DELL'ESPOSIZIONE	43
USO DEI MENU	18	IMPOSTAZIONE AEB	43
MENU REGISTRA	18	IMPOSTAZIONE DELLA FUNZIONE HIGHLIGHT (RISALTO)	44
MENU IMPOSTAZIONE	20	IMPOSTAZIONE DELLA NITIDEZZA	44
REGISTRAZIONE	23	IMPOSTAZIONE DELL'EFFETTO FOTO	44
REGISTRAZIONE DI IMMAGINI FISSE	23	IMPOSTAZIONE DELLA STAMPA DATA	45
UTILIZZO DELLA MODALITÀ CATTURA SORRISO	24	IMPOSTAZIONE DELLO STABILIZZATORE	45
ATTIVARE LA CATTURA SORRISO	24	IMPOSTAZIONE DELLA FUNZIONE D'INSEGUIMENTO DEL SOGGETTO	45
		IMPOSTAZIONE DELLA CORNICE	46

<u>RIPRODUZIONE</u>	47	SMALTIMENTO DI APPARECCHIATURE DA	
RIPRODUZIONE DI IMMAGINI	47	ROTTAMARE DA PARTE DI PRIVATI NELL'UNIONE	
RIPRODUZIONE DI FILMATI	47	EUROPEA	77
INGRANDIMENTO DI IMMAGINI FISSE	48	NORME E CONFORMITÀ FCC	77
USO DELLE MINIATURE	49	DICHIARAZIONE DIE CONFORMITA	78
RIPRODUZIONE DI UNA PRESENTAZIONE	50		
ELIMINAZIONE DI FILE	51		
ELIMINAZIONE DI UN SINGOLO FILE	51		
ELIMINARE PIÙ FILE	52		
ELIMINAZIONE DI TUTTI I FILE	53		
PROTEGGERE SINGOLA FILE	53		
PROTEGGERE TUTTO FILE	54		
PROTEGGERE PIÙ FILE	55		
RITOCOCCO DELLE IMMAGINI	56		
ROTAZIONE DELLE IMMAGINI FISSE	56		
MODIFICA DELLE DIMENSIONI DELL'IMMAGINE	56		
MODIFICA DELLE EFFECT DELL'IMMAGINE	57		
SCELTA DI UNA CORNICE	57		
COPIA DI FILE	58		
IMPOSTAZIONE DPOF	59		
SELEZIONE DELL'IMMAGINE DI AVVIO	60		
<u>COLLEGAMENTI</u>	61		
VISUALIZZAZIONE DELLE FOTO SU UN			
TELEVISORE	61		
SCARICARE LE IMMAGINI SU UN COMPUTER	62		
UTILIZZO DI UN LETTORE DI SCHEDE DI MEMORIA			
FLASH	62		
COLLEGARE LA FOTOCAMERA A UN COMPUTER			
UTILIZZANDO UN CAVO USB	62		
<u>APPENDICE</u>	64		
INFORMAZIONI SU NOME CARTELLA E FILE	64		
STRUTTURA CARTELLE	64		
DENOMINAZIONI FILE	64		
RISOLUZIONE DEI PROBLEMI	65		
SPECIFICAZIONE	67		
ELENCO DELLE FUNZIONI DISPONIBILI	69		
ASSISTENZA CLIENTI	76		
RICONOSCIMENTO DEI MARCHI DI FABBRICA	76		
DIRITTI D'AUTORE	77		

Istruzioni preliminari

Uso del menu

Preparazione

Questa sezione contiene informazioni che è necessario conoscere prima di usare la fotocamera.

Operazioni di base

Questa sezione spiega tutte le funzioni di registrazione della fotocamera.

Registrazione di base

Questa sezione spiega come registrare fotografie, filmati e file audio.

Altre funzioni di registrazione

Questa sezione spiega le operazioni comuni per registrare le immagini.

Riproduzione

Questa sezione spiega le funzioni di riproduzione, eliminazione e modifica di fotografie, filmati e file audio.



Collegamenti

Questa sezione spiega come eseguire il collegamento della fotocamera al computer o al televisore.

Appendice

Questa sezione descrive la risoluzione dei problemi ed illustra le specifiche della fotocamera.

Di seguito è data la spiegazione dei simboli usati in questo manuale:

 ATTENZIONE	Indica un avviso che deve essere letto prima di usare le funzioni.
 Suggerimento	Indica informazioni utili per l'uso della fotocamera.
	Indica la pagina di riferimento.

Contenuto

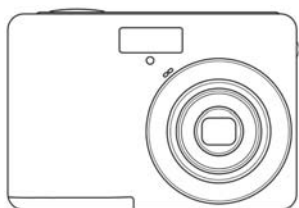

AgfaPhoto DC-1033m

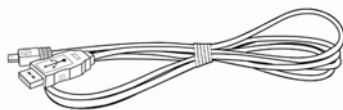

Cavo USB

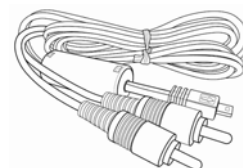

Cavo uscita video

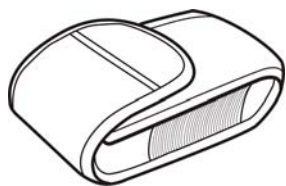

Custodia morbida



Cinturino da polso

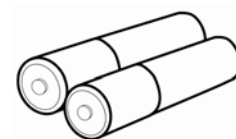

2 batterie tipo AA

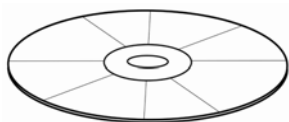

CD-ROM d'installazione
software

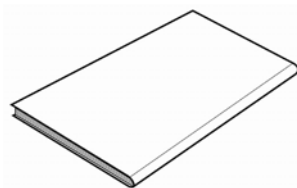

Guida rapida

ATTENZIONE

- Gli accessori effettivi potrebbero essere diversi.
- Notare che la forma della spina del caricatore dipende dal paese in cui è stato acquistato il prodotto.
- Non far oscillare la fotocamera quando la si porta con la cinghietta da polso.

Parti della fotocamera

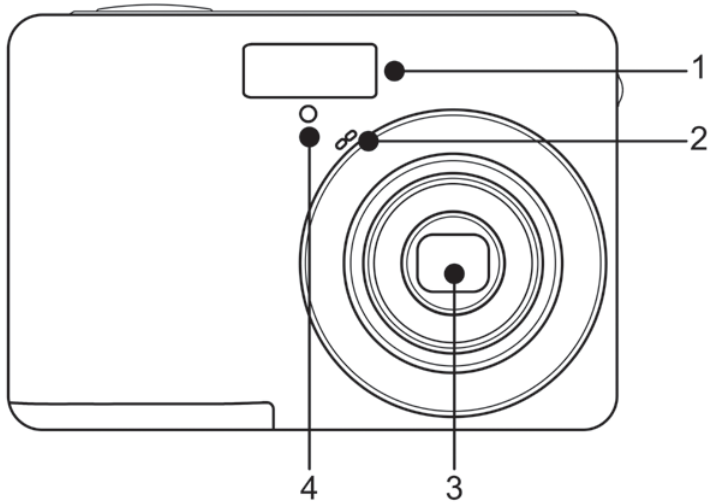

- 1. Flash (☞ pagina 31)
- 2. Microfono
- 3. Obiettivo
- 4. Luce autoscatto

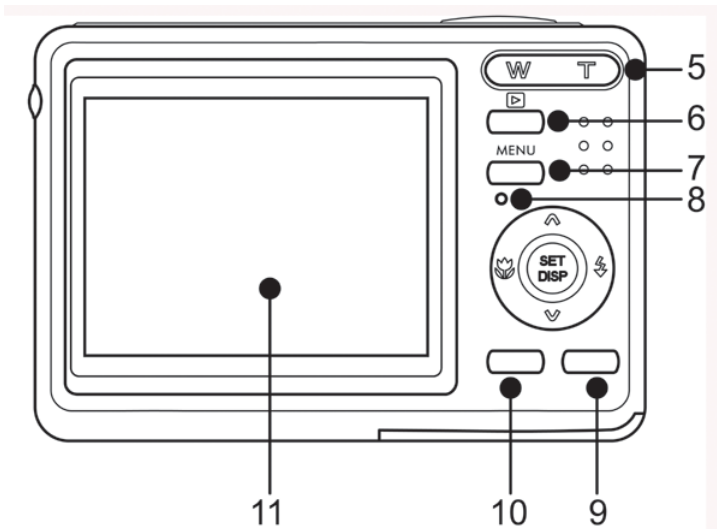

- 5. Pulsante di zoom (☞ pagina 30)
 - miniature (☞ pagina 49)
 - zoom digitale (☞ pagina 48)
- 6. Modo riproduzione (☞ pagina 15)
- 7. Pulsante MENU (☞ pagina 18)
- 8. Spia di funzionamento
- 9. Pulsante modalità fotocamera (☞ pagina 15)
- 10. Tasto ASM (☞ pagina 17) / Cancella (☞ pagina 51)

Usare tasto a quattro funzioni

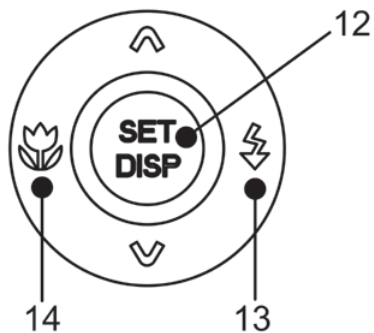

- 11. Schermo LCD (☞ pagina 11)
- 12. Pulsante SET/DISP (☞ pagina 13)
- 13. Pulsante Flash (☞ pagina 31)
- 14. Pulsante Macro (☞ pagina 33)

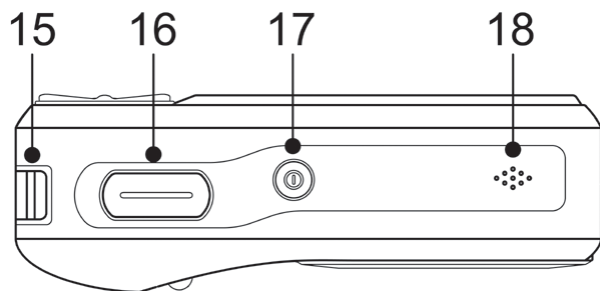

- 15. Montaggio cinghia
- 16. Pulsante otturatore
(☞ pagina 23, 37)
- 17. Pulsante di accensione
(☞ pagina 14)
- 18. Altoparlante

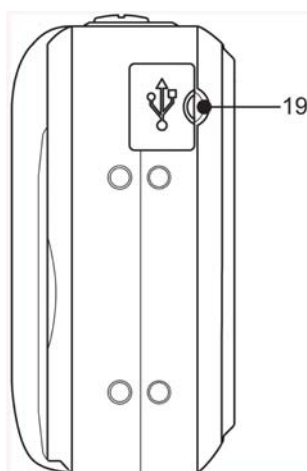

- 19. Porta USB / Morsetto uscita video
(☞ page 22, 62)

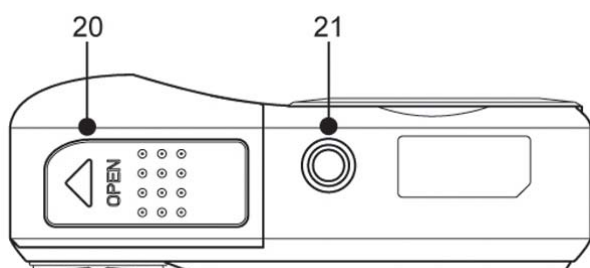

- 20. Coperchio batterie (☞ pagina 5)
- 21. Attacco treppiede

Inserimento delle batterie

1

Aprire il coperchio del vano batterie.

- Aprire il coperchio dello scomparto batterie facendolo scorrere nella direzione indicata dalla freccia.

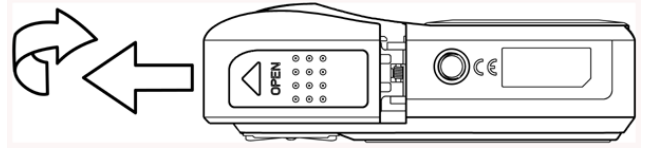

2

Inserire le batterie.

- Inserire le due batterie alcaline di tipo AA con le polarità in corrispondenza dei contrassegni all'interno del coperchio delle batterie.

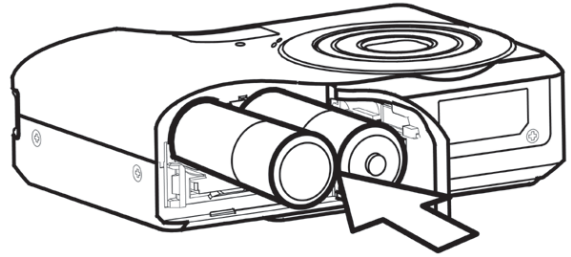

3

Richiudere il coperchio del vano batterie.

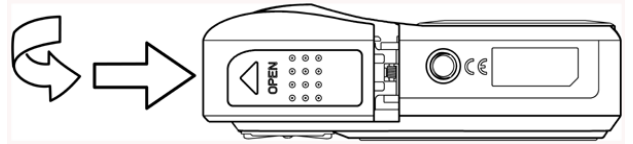

Indicatore livello di carica batterie basso

L'indicatore del livello di carica delle batterie basso  è visualizzato sulla schermata LCD quando le batterie sono quasi esaurite. Procedere immediatamente alla sostituzione delle batterie se è visualizzato l'indicatore.

! ATTENZIONE

- Rischio di esplosione in caso di sostituzione della batteria con una di tipo scorretto. Smaltire le batterie usate in accordo alle istruzioni.
- Assicurarsi di spegnere la fotocamera prima di inserire o rimuovere le batterie.
- Si consiglia di usare la batteria in dotazione. Per altre batterie compatibili, fare riferimento a pagina 22: Tipi di batterie. L'uso di altre batterie è sconsigliato.
- Sostituire tutte le batterie nello stesso momento. Non mescolare mai batterie vecchie e batterie nuove.
- Rimuovere le batterie quando non sono usate per periodi prolungati.
- Dopo un uso prolungato il corpo della fotocamera potrebbe riscaldarsi. Questo è perfettamente normale.
- Il tipo di batteria e il livello di carica della batteria potrebbero provocare il blocco dell'obiettivo. Assicurarsi di utilizzare il tipo corretto di batteria e di utilizzare una batteria completamente carica.

Informazioni sul tipo di batteria

Dopo avere sostituito le batterie, controllare la voce Battery Type (Tipo di batterie) nel menu Setup (Impostazioni) (☞ pagina 22).

Inserimento di una scheda di memoria

Con la fotocamera digitale è possibile utilizzare una Scheda SD/SDHC. Lo slot della scheda di memoria è posizionato sotto il coperchio delle batterie, adiacente al vano batterie.

1

Aprire il coperchio del vano batterie.

- Aprire il coperchio dello scomparto batterie facendolo scorrere nella direzione indicata dalla freccia.

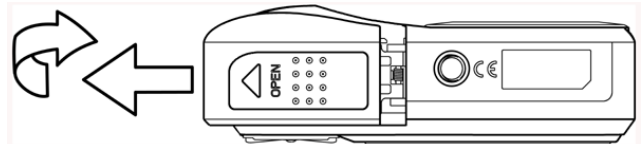

2

Inserire la scheda.

- Inserire la scheda con l'etichetta rivolta verso l'alto e la freccia direzionata verso l'interno.

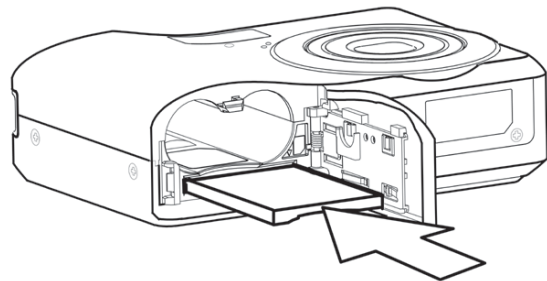

?

Suggerimento

- Per rimuovere la scheda di memoria, premere delicatamente sul bordo della stessa e rilasciare. Estrarre la scheda e chiudere il coperchio del vano batterie.

3

Richiudere il coperchio del vano batterie.

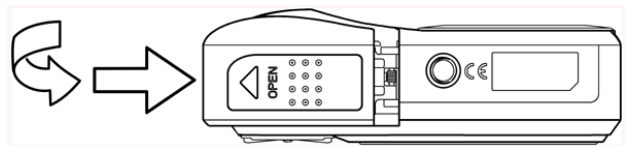

!

ATTENZIONE

- Se la scheda è inserita o rimossa mentre la fotocamera è accesa, si rischia di corrompere i dati o la scheda.
- Non toccare i terminali di collegamento sul retro della scheda.
- Non tutte le schede sono compatibili con la fotocamera. Quando si acquista una scheda, controllare le specifiche della scheda e portare la fotocamera con se.

Informazioni sulla memoria della fotocamera

La fotocamera digitale è dotata di una memoria interna. Se nella fotocamera non è stata installata la scheda di memoria, tutte l'immagini e i filmati registrati sono archiviati nella memoria interna. Se la scheda di memoria è inserita, l'immagini e i filmati sono archiviati sulla scheda medesima.

Protocollo DCF

Il protocollo DCF definisce il formato dati del file immagine e la struttura della directory della scheda di memoria. L'immagini i acquisite con una fotocamera DCF possono essere visualizzate su fotocamere compatibili DCF di altre marche.

Impostazione della lingua / di Data e Ora

Quando si utilizza la fotocamera per la prima volta, assicurarsi di scegliere la lingua e di impostare data e ora prima dell'uso.

Impostazione della lingua

1

Accendere la fotocamera ed impostarla sul menu Setup (Impostazioni) (☞ pagina 20).

2

Selezionare [Lingua].

- Premere ▲ o ▼ per selezionare [LINGUA], quindi premere ► o il tasto **SET** per aprire il sottomenu.



3

Selezionare una lingua.

- Premere ▲ o ▼ per selezionare la lingua e premere ◀ o il tasto **SET** per applicare l'impostazione.

4

Premere il tasto **MENU** per chiudere il menu.

Impostazione di Data e Ora

1

Accendere la fotocamera ed impostarla sul menu Setup (Impostazioni) (☞ pagina 20).

2

Selezionare [Data e ora].

- Premere ▲ o ▼ per selezionare [Data e Ora], quindi premere ► o il tasto **SET** per avviare la schermata Data e Ora.

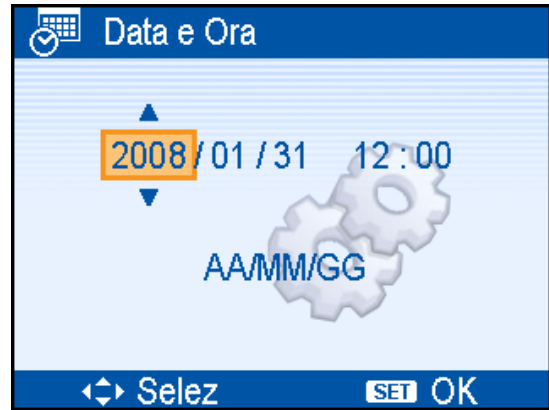

3

Impostare data e ora.

- Premere ▲ o ▼ per modificare il valore del campo evidenziato. Premere ◀ o ▶ per evidenziare un altro campo.

?

Suggerimento

- Tenendo premuto ▲ o ▼ è possibile modificare il valore rapidamente.
- Per l'impostazione di stampa della data (☞ pagina 45).

4

Applicare le impostazioni.

- Dopo aver regolato le impostazioni, premere il tasto **SET** o **MENU** per applicare l'impostazione.

!

ATTENZIONE

- Nel caso di rimozione delle batterie per circa due giorni, l'impostazione Data e Ora viene persa.

Uso del monitor LCD

Il monitor LCD è utilizzato per comporre immagini durante la registrazione, regolare le impostazioni e riprodurre le immagini. Gli indicatori che seguono possono apparire sul display LCD durante la registrazione o la riproduzione delle immagini.

In registrazione

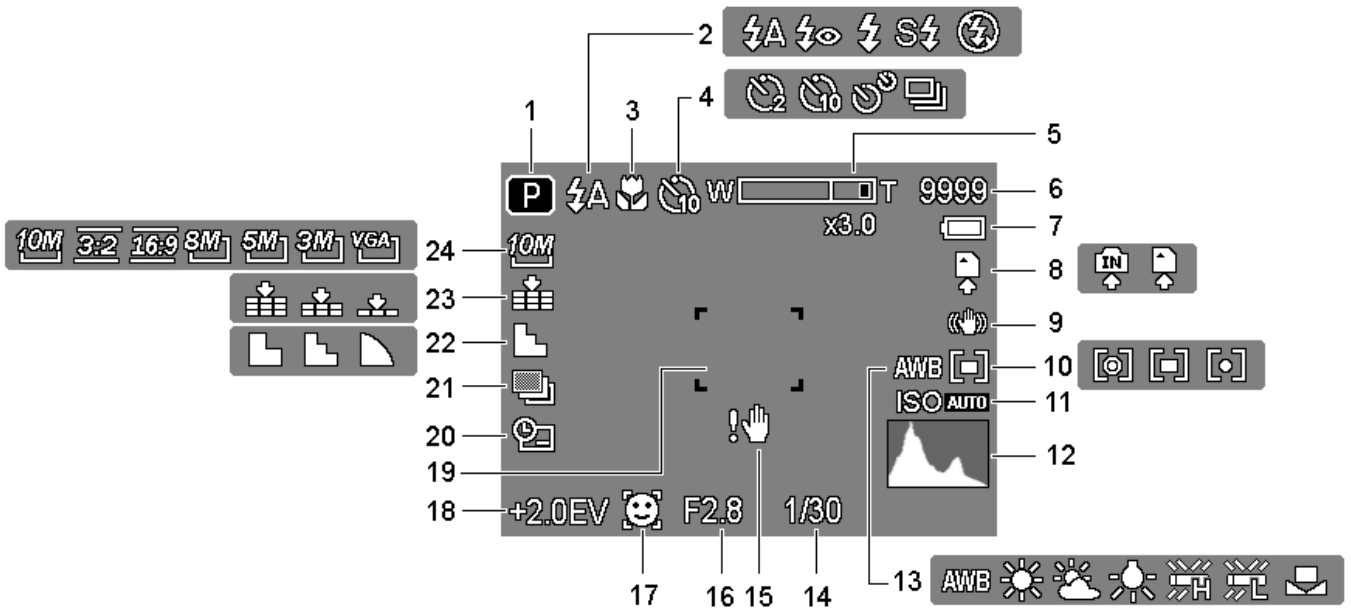

- | | |
|--|--|
| <p>1 Icona modalità
(☞ pagina 15)</p> <p>2 Flash (☞ pagina 31)</p> <p>3 Macro (☞ pagina 33)</p> <p>4 Autoscatto / scatto continuo
(☞ pagina 34)</p> <p>5 Indicatore zoom (☞ pagina 30)</p> <p>6 Scatti rimanenti</p> <p>7 Batteria (☞ pagina 5)</p> <p>8 Supporti di archiviazione</p> <p>9 Stabilizzazione</p> <p>10 Misurazione (☞ pagina 42)</p> <p>11 ISO (☞ pagina 43)</p> <p>12 Istogramma</p> | <p>13 Bilanciamento del bianco
(☞ pagina 42)</p> <p>14 Attenzione tremolio (☞ pagina 23)</p> <p>15 Velocità otturatore (pagina 23)</p> <p>16 Valore aperture
(☞ pagina 23)</p> <p>17 Focal. Viso (☞ pagina 45)</p> <p>18 Esposizione (☞ pagina 43)</p> <p>19 Area di messa a fuoco (pagina 23)</p> <p>20 Stampa data (☞ pagina 45)</p> <p>21 AEB (☞ pagina 43)</p> <p>22 Nitidezza (☞ pagina 44)</p> <p>23 Qualità (☞ pagina 29)</p> <p>24 Risoluzione (☞ pagina 29)</p> |
|--|--|

In riproduzione

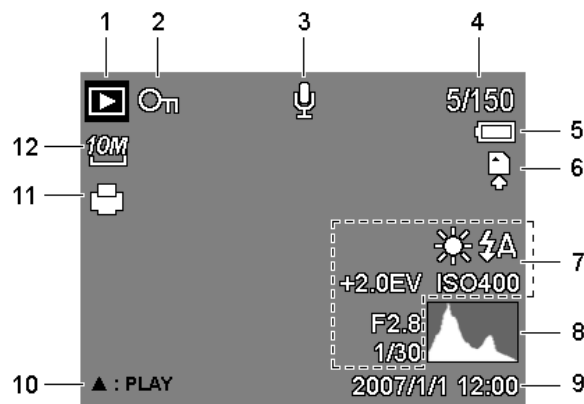

- | | | | |
|---|------------------------------|----|--|
| 1 | Icona modalità (☞ pagina 15) | 7 | Informazioni registrazione (pagina 13) |
| 2 | Proteggere (☞ pagina 53) | 8 | Istogramma |
| 3 | Memo vocale (☞ pagina 40) | 9 | Cattura data e ora |
| 4 | Numero file / Totale | 10 | Memo vocale (☞ pagina 40) |
| 5 | Batteria (☞ pagina 5) | 11 | DPOF (☞ pagina 59) |
| 6 | Supporti di archiviazione | 12 | Risoluzione (☞ pagina 29) |

! ATTENZIONE

- Alcune informazioni possono non essere visualizzate correttamente se si riproducono immagini acquisite da altri modelli di fotocamera.

Commutazione del display

Premendo il tasto **SET/DISP** si modifica la modalità di visualizzazione successiva del monitor LCD come mostrato di seguito:

■ In modalità Registrazione

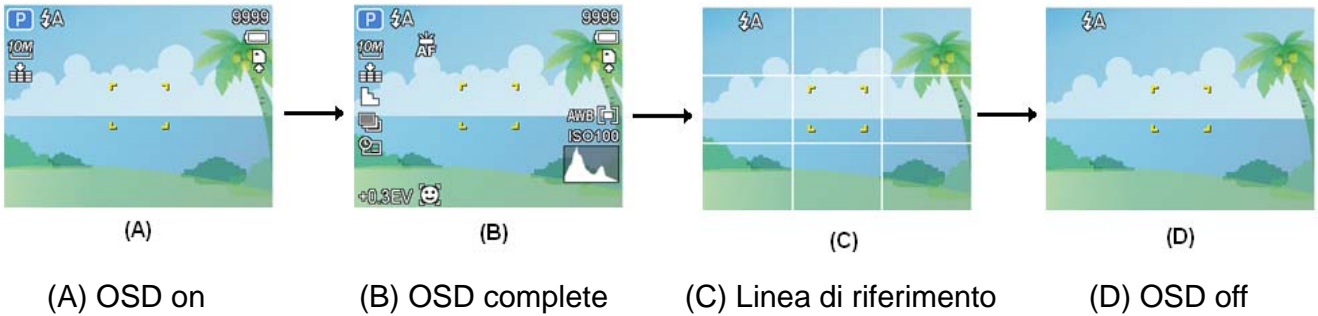

Suggerimento

- Usare la modalità “Linea guida” per comporre facilmente immagini prima di acquisirle.

■ In modalità Riproduzione

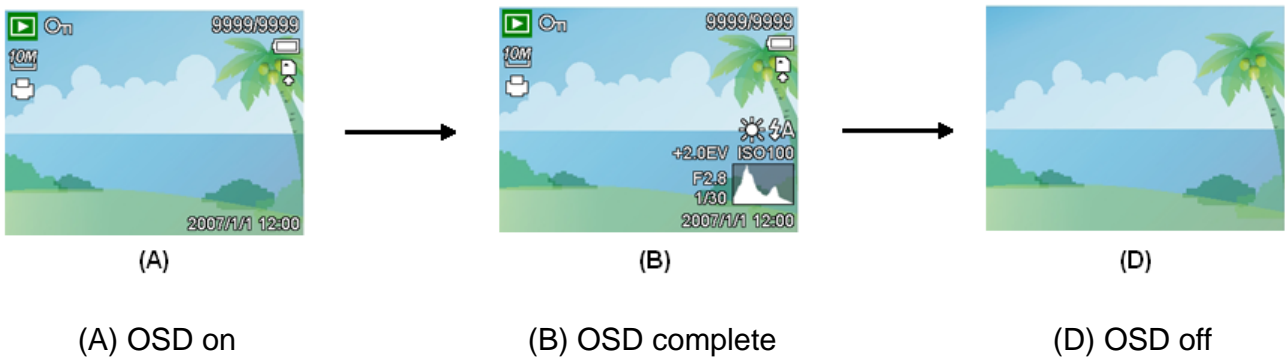

ATTENZIONE

- Lo stato del display LCD non può essere modificato nelle seguenti situazioni:
 - Esposizione manuale
 - Registrazione di sequenze video o di file audio
 - Esecuzione di sequenze video o di file audio
 - Esecuzione di una presentazione
 - Visualizzazione di miniature
 - Ritaglio di una fotografia

Operazioni di base

Accensione/Spegnimento

1 Premere il tasto Alimentazione (❶) per accendere la fotocamera in modalità **Registrazione**.

- La fotocamera si accende, l'obiettivo si estende ed il LED si illumina di colore verde.

In alternativa, premere il tasto  (❷) per accendere la fotocamera in modalità **Riproduzione**.

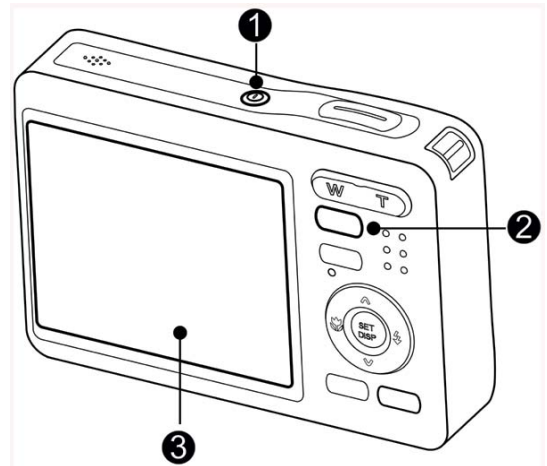

- La fotocamera si accende e sul display LCD è visualizzata un'immagine (❸).



2 Premere di nuovo il tasto Alimentazione (❶) per spegnere la fotocamera.

- La fotocamera si spegne, l'obiettivo si ritrae ed il LED si spegne.

? Suggerimento

- È possibile accendere la fotocamera senza il suono di avvio e funzionamento premendo e tenendo premuto il tasto **Alimentazione** (❶) o il tasto  (❷) per più di 1.5 secondi.
- Commutazione tra registrazione e riproduzione ( pagina 15).

Funzione di risparmio energetico

Per conservare la carica della batteria, il display LCD si spegne automaticamente dopo 1 minuto d'inattività (impostazione predefinita). Premere qualsiasi tasto, tranne il tasto d'alimentazione, per riattivare il display LCD. L'impostazione di risparmio energetico può essere modificata nel menu Setup (Impostazioni) ( pagina 21).

Dopo che funzione di risparmio energetico è rimasta attiva per 1 minuto, la fotocamera si spegnerà automaticamente. Premere il tasto d'alimentazione (❶) tasto d'esecuzione (❷) per riaccendere la fotocamera.

La funzione Risparmio energetico non è disponibile in caso di:

- Registrazione video o audio
- Riproduzione di un file video o audio
- Durante una presentazione
- Uso del connettore USB

Cambiare la modalità

In modalità REC (Registrazione) si possono registrare immagini ed audio. Con la modalità PLAY (Esecuzione) si possono riprodurre, eliminare o modificare le immagini sul display LCD.

Commutazione tra registrazione e riproduzione

In modalita Registrazione: Premere il tasto  (❶) per passare alla modalità Riproduzione.



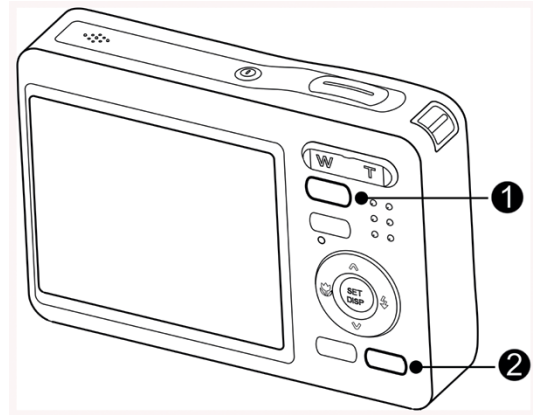

In modalita Riproduzione: Premere il tasto  (❶) o **MODALITÀ** (❷) per passare alla modalità Registrazione usata precedentemente.



Selezionare la modalità REC (Registrazione)

- 1
Impostare la fotocamera sulla modalità Registrazione (☞ pagina 15).
- 2
Avviare il menu della modalità.
 - Premere il tasto **MODALITÀ** (❷) per mostrare la schermata della modalità Scene.
- 3
Selezionare la modalità.
 - Usare il tasto freccia per selezionare la modalità Scene desiderata e premere il tasto **SET** per confermare l'impostazione.



Visualizzazione	Titolo	Descrizione
	Programma	La fotocamera esegue le impostazioni adatte per le condizioni d'acquisizione.
	Filmato	Per registrare sequenze filmate.
	Reg voce	Per registrare l'audio.
	Q Mode	Consente ai principianti di fotografare con facilità.

Visualizzazione	Titolo	Descrizione
	Ritratto	Serve a rendere meno nitido lo sfondo per mettere a fuoco il soggetto.
	Panorama	Per l'acquisizione di immagini a ampia visuale.
	Tramonto	Riproduce fedelmente le tonalità rosse dei tramonti.
	Controluce	Per acquisire l'immagine di un soggetto retroilluminato modificando la misurazione.
	Cattura sorriso	Cattura il sorriso più brillante dei soggetti.
	Bambini	Per acquisire immagini fissi di bambini in movimento.
	Scena notturna	Per mettere a fuoco il soggetto pur conservando lo scenario notturno come sfondo.
	Fuochi d'artificio	Per fuochi d'artificio.
	Neve	Per acquisire immagini di spiagge o di luoghi ricoperti di neve.
	Cibo	Una saturazione maggiore rende il cibo più appetitoso.
	Edificio	Migliora i contorni del soggetto.
	Testo	Riproduce fedelmente il contrasto tra bianco e nero.
	Rilevazione di Lampeggio	La fotocamera rileva le condizioni di scatto e passa automaticamente alla modalità scena più adatta.
	Smart Scene	Questa funzione consente di rilevare se il soggetto ha chiuso gli occhi durante la cattura dell'immagine e fornisce all'utente la possibilità di salvare o meno l'immagine

Selezionare la modalità ASM

1

Impostare la fotocamera sulla modalità **Registrazione** (☞ pagina 15).

- Non si può passare alla modalità ASM dalla modalità di registrazione filmati o audio.

2

Avvia la modalità ASM.

- Premere il tasto ASM (❶) per passare tra Aperture Priority (Priorità apertura), Shutter Priority (Priorità otturatore) e Manual Exposure (Esposizione Manuale).
- Fare riferimento a pagina 100 per i dettagli sulle operazioni. (☞ pagina 35)

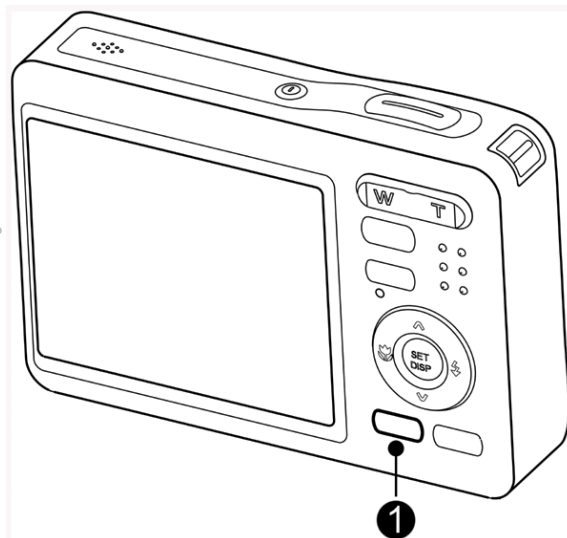

Uso dei menu

Quando è visualizzata la schermata di un menu, il tasto freccia e il tasto SET possono essere utilizzati per effettuare le impostazioni desiderate.

Menu Registra

1 Accendere la fotocamera ed impostarla in modalità REC (Registrazione) (☞ pagina 15).

2 Aprire il menu REC (Registrazione).

- Premere il tasto **MENU** (❶) per visualizzare il menu.

3 Selezionare una voce.

- Premere ◀ o ▶ (❷) per selezionare una voce del menu.

4 Cambiare le impostazioni.





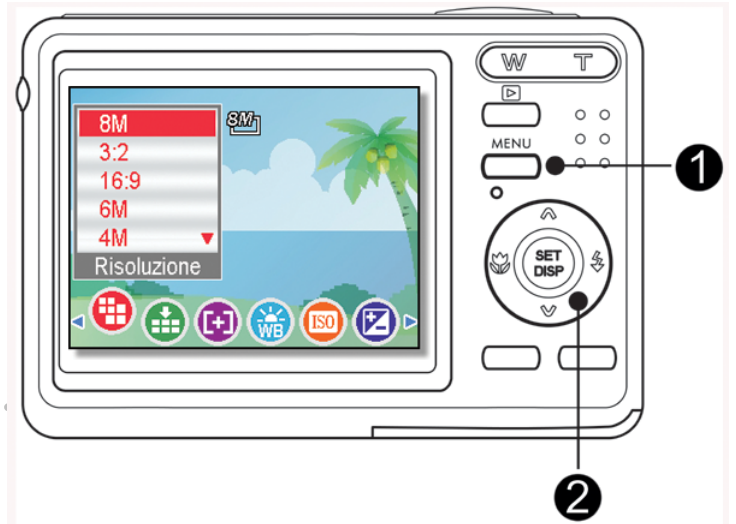

- Premere ▲ o ▼ (❸) per modificare l'impostazione.

5 Premere il tasto MENU (❶) o SET (❸) per salvare le impostazioni e chiudere il menu.











Menu Registra (immagine fissa)

Voce menu	Impostazione disponibile	Pagina di riferimento
Risoluzione	10M / 3:2 / 16:9 / 8M / 5M / 3M / VGA	29
Qualità	📄 / 📄 / 📄	29
Misurazione	[☉] / [☐] / [•]	42
Bil. bianco	Auto / ☀ / 🌧 / 🌑 / 🌒 / 🌓 / 🌔	42
ISO	Auto / ISO 100 / ISO 200 / ISO 400 / ISO 800 / ISO 1600 / ISO 3200	43
Esposizione	-2.0EV ... +2.0EV	43
Modo guida	No / 🕒 / 🕒 / 🕒 / 📄	34

AEB	No / 	43
Evidenz.	No /  /  / 	44
Nitidezza	 /  / 	44
Effetto	No / B&N / Seppia / Negativo / Rosso / Verde / Blu	44
Stampa Data	No / Data / Data e Ora	45
Stabilizzazione	No / Si	45
Focal. viso	No / Si	45
Cornice foto	No / Cornice 1 ~ 10	46
Zoom digitale	No / Si	30

Menu Registra (filmato)

Voce menu	Impostazione disponibile	Pagina di riferimento
Dim. film	<u>16:9</u> / <u>640</u> / <u>320</u>	37
Misurazione	 /  / 	42
Bil. bianco	Auto /  /  /  /  /  / 	42

Menu Impostazione

1 Accendere la fotocamera ed impostarla in modalità REC (Registrazione) o PLAY (Esecuzione) (☞ pagina 15).

2 Premere il tasto MENU (❶) per aprire il menu REC (Registrazione) o PLAY (Esecuzione).

- La visualizzazione del menu dipende dalla modalità impostata (Registrazione o Riproduzione).



3 Aprire il menu Setup (Impostazioni).

- Premere il tasto a quattro funzioni (❷) per selezionare **SETUP (Impostazioni)** (), e poi premere il tasto **SET (Imposta)** (❷) per visualizzare il menu Setup (Impostazioni).

4 Selezionare una voce.

Premere ▲ o ▼ (❷) per selezionare una voce del menu, quindi premere ► o il tasto **SET**(❷) per aprire il sottomenu.

5 Cambiare le impostazioni.

- Premere ▲ o ▼(❷) per selezionare un'opzione e premere ◀ o il tasto **SET** (❷) per applicare l'impostazione.

6 Premere il tasto MENU(❶) per chiudere il menu.

Elenco voci del menu Setup (Impostazioni)

Voce menu	Funzione
Suoni	<p>[Otturatore]: Attiva o disattiva il sonoro otturatore.</p> <p>[Avvio]: Imposta un tipo di sonoro d'avvio.</p> <p>[Bip]: Attiva e disattiva il sonoro.</p> <p>[Volume]: Regola il volume del sonoro di: otturatore, avvio, avvisi e riproduzione.</p>
Rivedi auto	<p>[No]: L'immagine catturata non viene visualizzata automaticamente dopo lo scatto.</p> <p>[1 sec.]: L'immagine catturata viene visualizzata per 1 secondi dopo lo scatto.</p> <p>[3 sec.]: L'immagine catturata viene visualizzata per 3 secondi dopo lo scatto.</p> <p>[5 sec.]: L'immagine catturata viene visualizzata per 5 secondi dopo lo scatto.</p>
Risp. Energia	<p>[No] / [1 min.] / [3 min.] / [5 min.]: Per ridurre il consumo di energia, è possibile impostare lo spegnimento automatico della fotocamera al trascorrere di un periodo di tempo determinato.</p> <ul style="list-style-type: none"> • Accensione/Spengimento (👉 pagina 14).
Data e Ora	Impostazione di data e ora (👉 pagina 10).
Lingua	Selezionare una lingua tra le seguenti 21, per visualizzare i menu e le altre informazioni: (👉 pagina 9)
N. file	<p>Usare questa funzione se la fotocamera visualizza il messaggio di errore "Impossibile creare una cartella" o se si desidera riavviare la numerazione, ad esempio dopo la cancellazione di tutti i file.</p> <p>[Serie]: Archivia il numero dell'ultimo file utilizzato, a prescindere dall'eliminazione di file o dall'inserimento di una nuova scheda di memoria.</p> <p>[Azzera]: Ripristina la numerazione file ogni volta che la scheda di memoria è sostituita.</p> <ul style="list-style-type: none"> • Il ripristino del numero file è utile per prevenire la duplicazione del nome file durante lo scaricamento di immagini sul computer (👉 pagina 64).
Uscita TV	<p>Visualizzazione delle foto su un televisore (👉 pagina 61). Impostare TV Out su NTSC o PAL, in base alla zona.</p> <p>[NTSC]: America, Giappone ed altri paesi.</p> <p>[PAL]: Europa, Oceania ed altri paesi.</p>
USB	<p>[Computer] / [Stampante]: Impostare la modalità USB per collegare la fotocamera a una</p>

Voce menu	Funzione
	stampante o a un computer (☞ pagina 62).
Imm. avvio	È possibile scegliere un'immagine di avvio tra quelle registrate. (☞ pagina 60).
Formatta	<p>La formattazione della scheda di memoria della fotocamera determina la cancellazione definitiva di tutte le immagini.</p> <ul style="list-style-type: none"> • Viene visualizzato il messaggio "Occupato...attendere", e viene avviata la formattazione della scheda di memoria. • Il messaggio "Finito" è visualizzato a formattazione completata. • Tutti i file contenuti nella scheda di memoria sono eliminati, inclusi i file protetti. Quindi, assicurarsi di aver scaricato i file importanti sul computer prima di procedere alla formattazione.
Salva LCD	<p>[No] / [Si]: Attivare la funzione Risparmio LCD per ridurre automaticamente la luminosità dell'LCD per conservare la batteria. Quando la fotocamera è inattiva per 5 secondi, l'LCD si scurisce.</p>
Tipo Batteria	<p>Per assicurare che la fotocamera visualizzi in modo corretto il livello di carica della batteria, impostare il tipo di batteria corrispondente a quello in uso.</p> <p>Alcalina / NiMH / Litio / Ossidrico</p>
Ripristina tutto	<p>È possibile ripristinare l'impostazioni dei menu e dei tasti sui valori predefiniti.</p> <p>Le seguenti impostazioni non sono modificare dopo avere eseguito la funzione Reset All (Ripristina tutto):</p> <ul style="list-style-type: none"> • Data e Ora • Lingua • Uscita TV • Tipo Batt.

Registrazione

Registrazione di immagini fisse

1 Accendere la fotocamera ed impostarla in modalità REC (Registrazione) (☞ pagina 15).

2 Comporre l'inquadratura sul display LCD.

- Rivolgere l'area della messa a fuoco (❶) sul soggetto che si desidera acquisire.

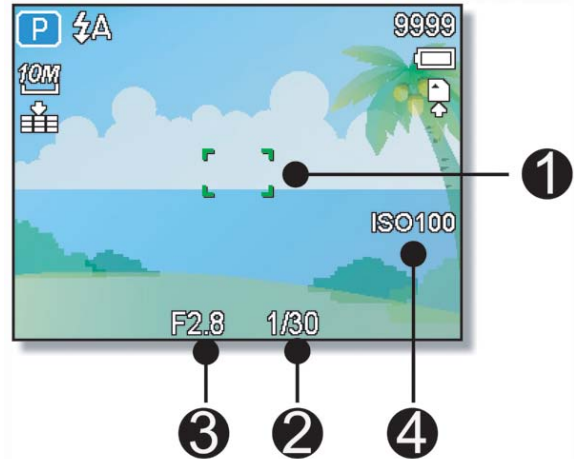

3 Eseguire una mezza pressione del tasto otturatore per mettere a fuoco l'immagine.

- L'area di fuoco (❶) diventa di colore verde quando il soggetto è a fuoco; in seguito sul display sono visualizzate le icone di: velocità otturatore (❷), valore d'apertura (❸) e valore ISO (❹)
- Se la velocità dell'otturatore è bassa o c'è la possibilità che l'immagine sia poco nitida, l'icona dell'avviso di tremolii (☞) potrebbe apparire sul monitor LCD. Per evitare questo, usare un treppiede per stabilizzare la fotocamera durante la registrazione di immagini.

4 Acquisire l'immagine.

- Premere completamente il tasto di rilascio dell'otturatore per acquisire l'immagine.

! ATTENZIONE

- Assicurarsi che né le dita né la cinghietta da polso ostruiscano l'obiettivo.

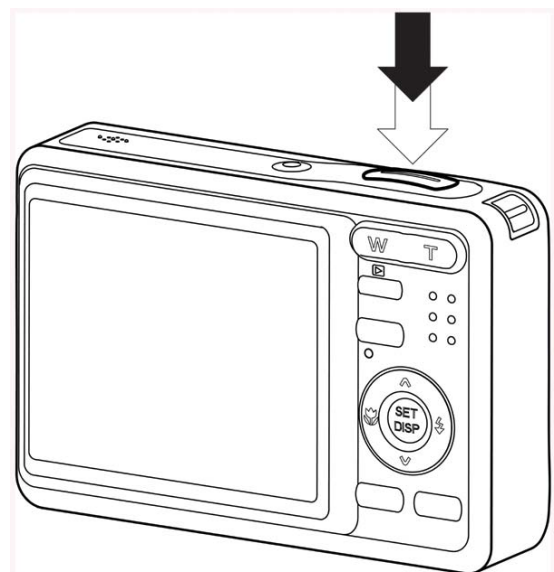

Utilizzo della modalità cattura sorriso

La modalità Cattura sorriso utilizza rilevamenti del sorriso per acquisire automaticamente le immagini. Premendo il tasto otturatore si attiva la funzione della fotocamera di effettuare scatti continui quando si rileva un sorriso. Questa funzione è utile nell'acquisire varie angolazioni e sorrisi di persone in movimento. Durante la cattura di un'immagine in cui sono presenti più persone, la fotocamera rileva il sorriso della persona più vicina al centro dell'immagine.

Attivare la cattura sorriso

1

Selezionare  dal sottomenu Modalità scena. (👉 pagina 15).

2

Mettere a fuoco il soggetto da catturare.

3

Premere il pulsante dell'otturatore per dare inizio alla registrazione. L'icona cattura sorriso lampeggia ogni secondo e la cornice di messa a fuoco bianca diventa verde per confermare l'attività della fotocamera.

4

Quando viene rilevato un sorriso, la fotocamera scatterà automaticamente una foto dell'immagine. Ogni volta che viene rilevato un sorriso la fotocamera eseguirà 6 consecutivi.

5

Per arrestare la fotocamera prima di arrivare al sesto scatto, premere nuovamente il pulsante otturatore. L'icona di cattura sorriso smette di lampeggiare e cornice di messa a fuoco diventa bianca.

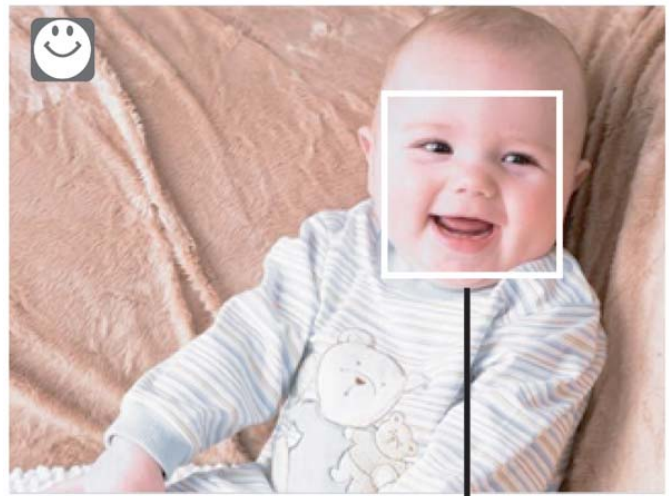

La fotocamera visualizza una cornice bianca quando viene rilevato un volto.

? Suggerimento

- Durante la cattura di un'immagine con più visi, la funzione di rilevamento espressioni facciali potrebbe impiegare più tempo per rilevare i volti per la prima volta.

Uso della modalità scena intelligente

Grazie alla Modalità scena intelligente, la fotocamera rileva automaticamente le condizioni di scatto e passa alla scena e impostazioni adatte quando si punta su un soggetto. Questa funzione è molto utile per gli utenti poco esperti perché consente di catturare grandi immagini senza dover avere le conoscenze di base della fotografia.



Per attivare Scena intelligente

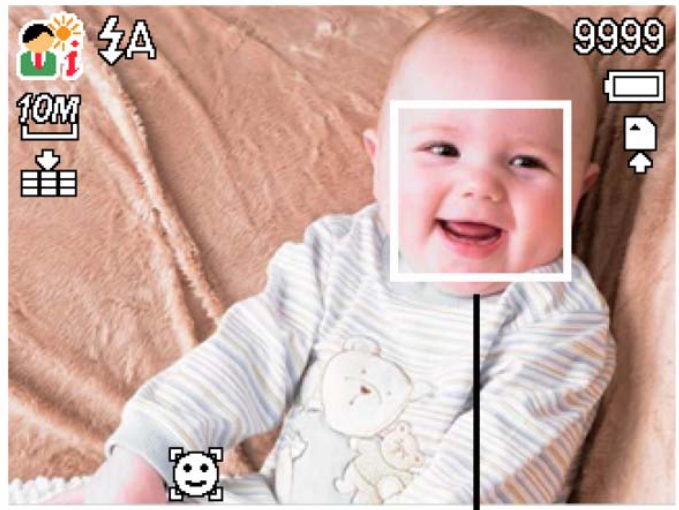

- 1
Selezionare  **dal sottomenu Modalità scena.** (☞ pagina 15).
- 2
Mettere a fuoco il soggetto da catturare.
- 3
La fotocamera rileva le condizioni di scatto e passa alla modalità scena adatta.
- 4
Premere a metà il pulsante otturatore per mettere a fuoco il soggetto. La cornice diventa verde per indicare che la messa a fuoco è impostata.
- 5
Premere il pulsante otturatore per scattare la foto.



La fotocamera visualizza una cornice bianca quando viene rilevato un volto.

La tabella di seguito mostra le modalità supportate dalla **scena intelligente**:

Icona	Modalità scena intelligente	Descrizione
	Ritratto	Questa modalità viene impostata quando viene rilevato un volto.
	Controluce	Questa modalità viene impostata quando viene rilevato un volto con una impostazione EV maggiore di 2.5.

Icona	Modalità scena intelligente	Descrizione
	Panorama	Questa modalità viene impostata quando: <ul style="list-style-type: none"> • Non viene rilevato un volto. • La distanza di messa a fuoco è maggiore di 1,5 metri. • L'impostazione EV è maggiore di 11 o 10,5..
	Macro	Questa modalità viene impostata quando: <ul style="list-style-type: none"> • Non viene rilevato un volto. • La distanza di messa a fuoco è compresa nell'intervallo macro. <p>Questa modalità può essere rilevata solo quando si preme a metà il pulsante otturatore.</p>
	Scena notturna	Questa modalità viene impostata quando: <ul style="list-style-type: none"> • Non viene rilevato un volto. • La distanza di messa a fuoco è maggiore di 1,5 metri. • L'impostazione EV è inferiore a 5 o 4,5.



Suggerimento

- Quando la fotocamera rileva le condizioni di scatto, questa icona cambia per mostrare la modalità scena rilevata.
- Rilevamento espressioni facciali attivato automaticamente.

Uso della modalità rilevamento chiusura occhi

La modalità rilevamento chiusura occhi rileva i volti e determina l'immagine catturata che contiene i soggetti con gli occhi chiusi. Dopo lo scatto, quando la fotocamera rileva che il soggetto ha chiuso gli occhi, viene visualizzato un menu di selezione che chiede all'utente se desidera salvare o meno l'immagine. Questa funzione consente di risparmiare tempo nella gestione delle foto da salvare o eliminare dalla memoria.

Attivare il rilevamento chiusura occhi

- 1
Selezionare  dal sottomenu Modalità scena. (☞ pagina 15).
- 2
Premere a metà il pulsante otturatore per mettere a fuoco il soggetto. La cornice diventa verde per indicare che la messa a fuoco è impostata.
- 3
Premere il pulsante otturatore per catturare l'immagine. L'immagine viene salvata automaticamente a meno che la fotocamera non rileva che il soggetto ha chiuso gli occhi. In questo caso, sulla destra dello schermo viene visualizzato.
- 4
Selezionare Salva immagine per salvare o Annulla per eliminare l'immagine.

I volti rilevati sono incorniciati.

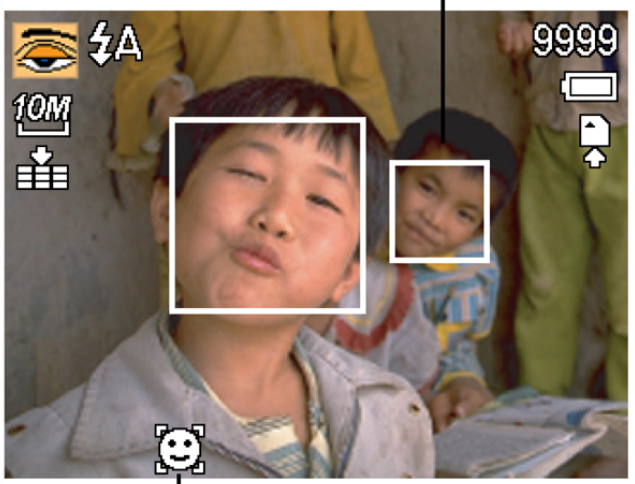

Rilevamento espressioni facciali attivato automaticamente.

Uso della modalità Q

La modalità Q mette a disposizione una semplice interfaccia. Icone più grandi e meno controlli rendono più semplice l'acquisizione di immagini in qualsiasi momento, in modo particolare per i principianti e per gli utenti più anziani.

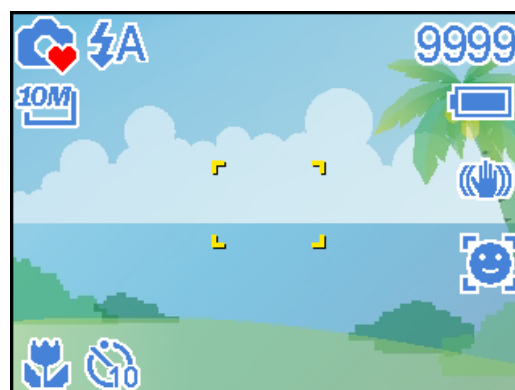

In modalità Q si possono usare solamente l'impostazioni di base:

Tasto	Flash: Flash automatico / Riduzione occhi rossi / Sempre attivo / Sinc lenta / Sempre disattivo
	Macro: No / Si
	SET/DISP: OSD on / Linea di riferimento / OSD off
Menu	Risoluzione: 10M / 3:2 / 16:9 / 8M / 5M / 3M / VGA
	Modo guida: Spento / 2 sec. / 10 sec. / Doppio / Burst
	Stabilizz.: No / Si
	Focal. viso: No / Si
	Cornice foto: Si possono selezionare 10 cornici
	Bip: No / Si
	Rivedi auto: No / 1 sec. / 3 sec. / 5 sec.

Le altre impostazioni, elencate di seguito, non saranno controllate dall'utente:

Impostazione fissa (*)	<ul style="list-style-type: none"> • Qualità: S.Fine • Misuraz: Multi • Bil. bianco: Auto • ISO: Auto • Esposizione: Auto • AEB: No 	<ul style="list-style-type: none"> • Evidenz.: No • Nitidezza: Normale • Effetto: No • Stampa Data: Data e Ora • Zoom digitale: No
Impostazione d'utilità (**)	<ul style="list-style-type: none"> • Otturatore • Avvio Suoni • Resp. Energia • Data e Ora • Lingua 	<ul style="list-style-type: none"> • N. file • Uscita TV • USB • Imm. avvio







(*) Impostazione fissa: l'impostazioni sono fissi in modalità Q.

(**) Impostazione d'utilità: è usata la stessa impostazione dell'ultima modalità utilizzata.



Impostazione di Risoluzione e Qualità

È possibile selezionare un valore inferiore per la risoluzione e la qualità per ridurre le dimensioni dell'immagine e catturarne un numero superiore. Scegliere l'impostazione più adatta considerati la qualità immagine desiderata e l'utilizzo previsto. Per i dettagli sulle operazioni, pagina 18.

Risoluzione

Dimensioni immagine		Dimensioni di stampa	
	3648 x 2736	Stampa di dimensioni superiori al formato A4	Più grande ↑ ↓ Più piccolo
	3648 x 2432		
	3648 x 2048		
	3264 x 2448		
	2560 x 1920		
	2048 x 1536	Stampa su cartoline o allegati di posta elettronica	
	640 x 480		

Qualità

Compressione		Scopo	
	S. Fine	Acquisizione d'immagini di qualità alta.	Qualità alta ↑ ↓ Qualità bassa
	Fine	Acquisizione d'immagini di qualità normale.	
	Normale	Acquisizione di più immagini.	

Utilizzo dello Zoom

La fotocamera è dotata di zoom ottico e digitale per eseguire lo zoom avanti per soggetti distanti o lo zoom indietro per uno scatto con grandangolo.

Lo zoom ottico è attivato regolando meccanicamente l'obiettivo della fotocamera. Lo zoom digitale ingrandisce o riduce l'immagine utilizzando un software.

1 Eseguire l'impostazione zoom e poi puntare la fotocamera sul soggetto.

2 Premere il tasto zoom (●) per comporre l'inquadratura.

[W]: Per eseguire uno zoom indietro per scatti con grandangolo.

[T]: Per eseguire lo zoom indietro e ingrandire il soggetto come con le riprese con teleobiettivo.

- Quando si preme la levetta dello zoom, la barra dello zoom viene visualizzata sul monitor LCD.
- Quando il fattore dello zoom ottico è impostato sul valore massimo, l'effettuazione dello zoom si interrompe temporaneamente. Premendo di nuovo [T], la fotocamera passa automaticamente allo zoom digitale e si può riprendere l'operazione.
- Lo zoom digitale non è disponibile durante la registrazione di filmati.

3 Premere il tasto otturatore per acquisire la foto.

? Suggerimento

- Lo zoom digitale agisce ingrandendo la zona centrale di un'immagine utilizzando interpolazioni software.
- Lo zoom digitale viene utilizzato per ingrandire fino a 4x.

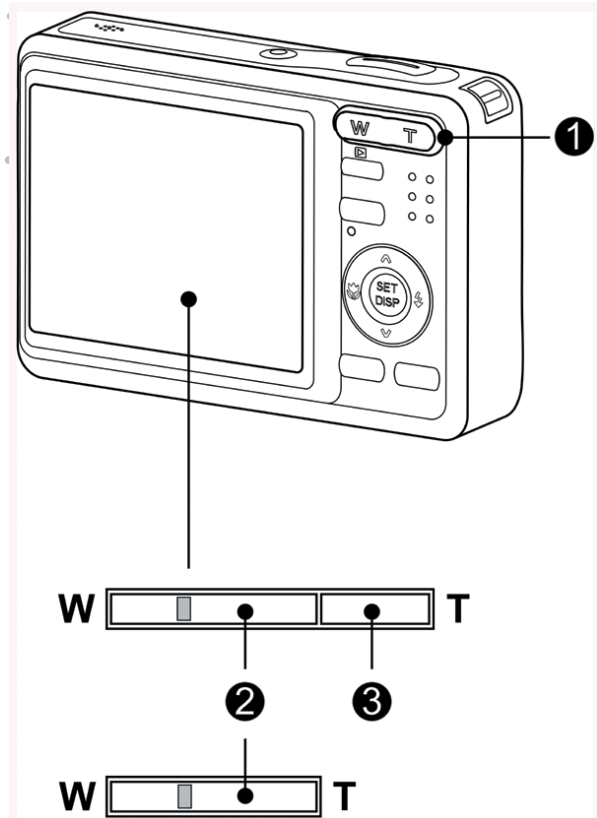

Uso del flash

Il flash non serve solo ad acquisire immagini quando le condizioni di luce sono insufficienti, ma anche quando il soggetto è in ombra o in controluce. Premendo il tasto del flash è possibile scorrere tra le varie modalità flash disponibili sulla fotocamera. Il flash non funzionerà in modalità di sequenza scatti o di registrazione filmati.

1
Accendere la fotocamera ed impostarla in modalità REC (Registrazione)
 (☞ pagina 15).

2
Premere il tasto ⚡ (1) per modificare la modalità flash button.

- Ogni volta che è premuto il tasto otturatore, l'icona del flash (2) cambia.

⚡A Flash automatico:

Il flash si attiva automaticamente quando si richiede un'illuminazione extra per procedere allo scatto.

⚡👁️ Riduzione occhi rossi:

Il flash lampeggia per consentire agli occhi del soggetto di adeguarsi alla

luce del flash, quindi si attiva di nuovo per acquisire l'immagine. La fotocamera digitale rileva la luminosità del soggetto e utilizza il flash solo se necessario.

⚡ Sempre attivo:

Il flash si attiva ogni volta che si scatta una foto, a prescindere dalle condizioni di illuminazione.

S⚡ Sinc lenta:

Il flash si attiva con una velocità dell'otturatore bassa.

⚡ Sempre disattivo:

Il flash non si attiva, anche in condizioni di scarsa illuminazione.

3
Premere il tasto otturatore per acquisire la foto.

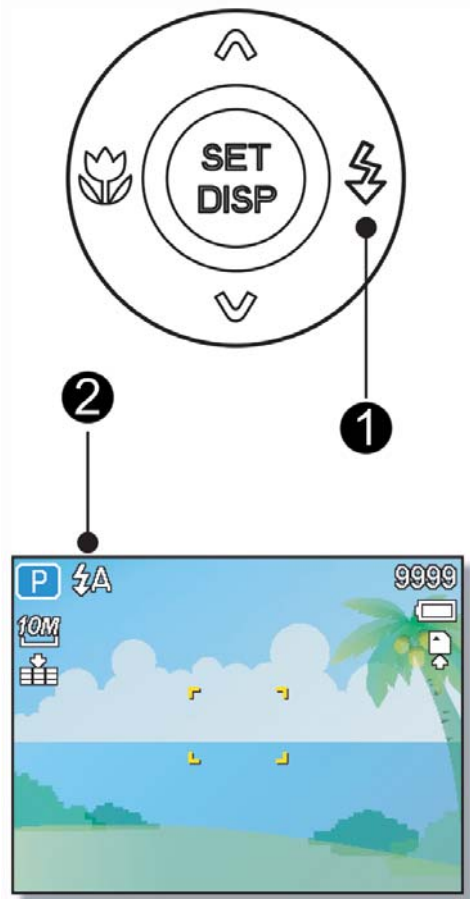

! ATTENZIONE

- Il tempo di ricarica del flash potrebbe aumentare in caso di batteria quasi scarica.
- Le impostazioni disponibili del flash sono limitate in base al tipo di modalità REC

(Registrazione) selezionata (👉 pagina 69).

Uso della modalità Macro

La fotocamera è dotata di una funzione macro che consente la messa a fuoco di soggetti molto vicini. In modalità Macro è possibile eseguire la messa a fuoco di soggetti collocati a 15 cm di distanza dall'obiettivo con la massima apertura del grandangolo (zoom avanti) e a 40 cm con il teleobiettivo (zoom indietro).

1
Accendere la fotocamera ed impostarla in modalità REC (Registrazione) (☞ pagina 15).

2
Premere il tasto  **(1) per entrare in modalità Macro.**

- L'icona della modalità Macro (2) viene visualizzata sul monitor LCD.
- Per uscire da questa modalità, premere di nuovo il tasto  (1).

PF Messa a fuoco panoramica:

Quando è impostata la Messa a fuoco panoramica, la fotocamera mette a fuoco qualsiasi oggetto.

INF Infinito:

Quando è impostato Infinito, la fotocamera mette a fuoco gli oggetti distanti.

3
Accendere la fotocamera ed impostarla in modalità REC (Registrazione).

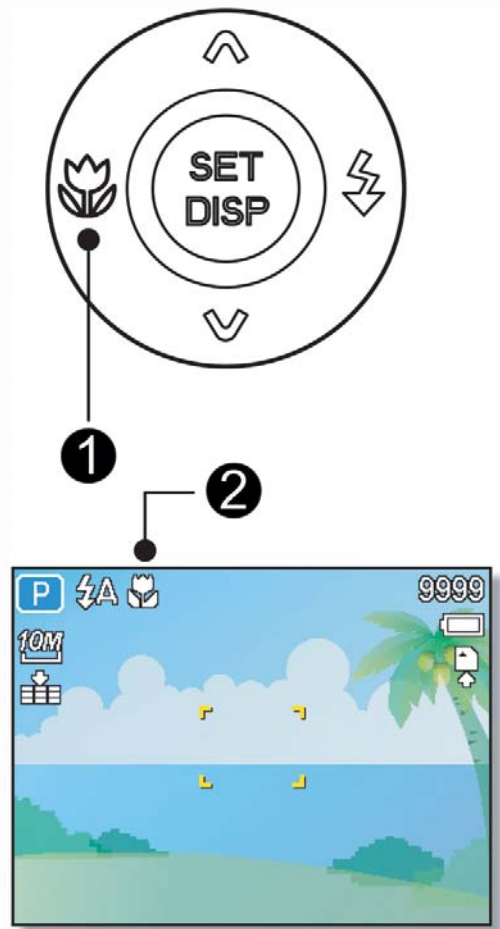

? Suggerimento

- Le distanze si riferiscono alla distanza tra la superficie dell'obiettivo della fotocamera e il soggetto.
- Le impostazioni disponibili per le macro sono limitate in relazione alla modalità REC (registrazione) selezionata. (☞ pagina 69).

Uso dell'autoscatto e dello scatto continuo

Utilizzare l'autoscatto per impostare il ritardo tra il momento in cui si preme il tasto dell'otturatore e la cattura dell'immagine. Usare lo scatto continuo per registrare lo scatto di quattro immagini fisse continue.

1
Accendere la fotocamera ed impostarla in modalità REC (Registrazione) (pagina 15).

2
Aprire il menu REC (Registrazione) (pagina 18).

- Usare ◀ o ▶ per selezionare **[Modo guida]** (Modalità operativa) dal menu REC (Registrazione).



3
Per modificare l'impostazioni.

Premere ▲ o ▼ per selezionare la modalità operativa e poi premere il tasto **SET** (Imposta).

Spento:

Registra un'unica immagine.



2-SEC.:

Il rilascio dell'otturatore è ritardato di 2 secondi.



10-SEC.:

Il rilascio dell'otturatore è ritardato di 10 secondi.



Doppio:

Registra due immagini con uno scatto dopo aver premuto il tasto di rilascio dell'otturatore per 10 o 12 secondi.



Burst:

Tenere premuto completamente il tasto otturatore acquisire una sequenza di scatti. Rilasciare il tasto otturatore per terminare l'acquisizione.

4
Premere il tasto otturatore per acquisire la foto.

? Suggerimento

Durante l'uso della funzione autoscatto, utilizzare un treppiede o collocare la fotocamera digitale su una superficie piana e stabile.

Uso della Priorità apertura

Con questa modalità si può impostare un valore dell'apertura per adattarsi alla luminosità. Un valore d'apertura maggiore fa sfuocare lo sfondo. Selezionando un valore d'apertura basso si può alleggerire lo sfondo.

1
Accendere la fotocamera ed impostarla sulla modalità Aperture Priority (Priorità apertura). (☞ pagina 17).

2
 Regolare il valore d'apertura premendo il tasto ▲ o ▼.

3
Premere il tasto otturatore per acquisire la foto.

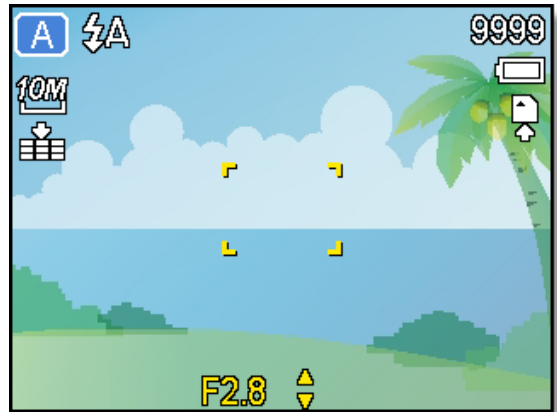

? Suggerimento

- Suggerimenti Maggiore è il valore d'apertura, minore è l'apertura dell'obiettivo, consentendo a meno luce di entrare nella macchina.

Uso della Priorità otturatore

Con questa modalità si può impostare un valore dell'otturatore per adattarsi alla luminosità. Una maggiore velocità dell'otturatore consente di acquisire immagini nitide di soggetti in movimento, mentre una velocità minore crea un effetto traccia e consente di acquisire immagini senza usare il flash in ambienti bui.

1
Accendere la fotocamera ed impostarla sulla modalità Aperture Shutter (Priorità otturatore) (☞ pagina 17).

2
 Regolare la velocità dell'otturatore premendo il tasto ▲ o ▼.

3
Premere il tasto otturatore per acquisire la foto.

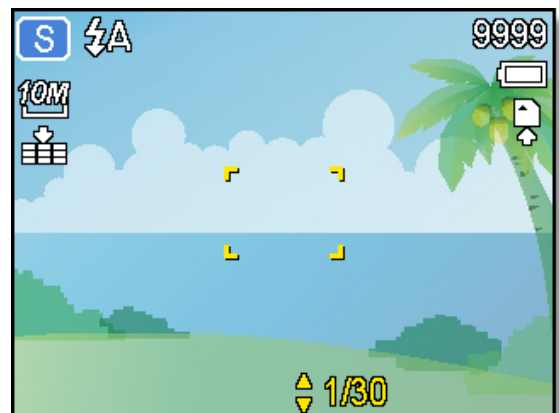

Uso dell'Esposizione manuale

Per ottenere effetti particolari si può impostare manualmente sia la velocità dell'otturatore sia il valore dell'apertura.

1
Accendere la fotocamera ed impostarla sulla modalità Manual Exposure (Esposizione manuale).
(☞ pagina 17).

2
Usare il tasto SET (Imposta) per passare tra il controllo del valore d'apertura e della velocità dell'otturatore. Premere ▲ o ▼ per regolare l'impostazione.

3
Premere il tasto otturatore per acquisire la foto.

- Eseguire una mezza pressione del tasto otturatore, la differenza tra l'esposizione standard e quella selezionata appare in rosso.



Registrazione di filmat

1 Accendere la fotocamera ed impostarla in modalità Movie (Filmato) (☞ pagina 15)

2 Compose the subject on the monitor.

- Puntare l'area di fuoco (④) sul soggetto che si vuole acquisire.
- Il display LCD visualizza la durata di registrazione disponibile (③).

3 Avviare la registrazione:

- Premere il tasto otturatore (①) per avviare la registrazione.
- Usare il tasto zoom (②) per regolare le dimensioni dell'immagine.
- Il Bilanciamento del bianco è impostato e rimane fisso sui valori scelti per il primo fotogramma.

4 Terminare la registrazione.

- Premere di nuovo il tasto Otturatore per terminare la registrazione.
- La fotocamera interrompe automaticamente la registrazione una volta esaurita la capacità della memoria.

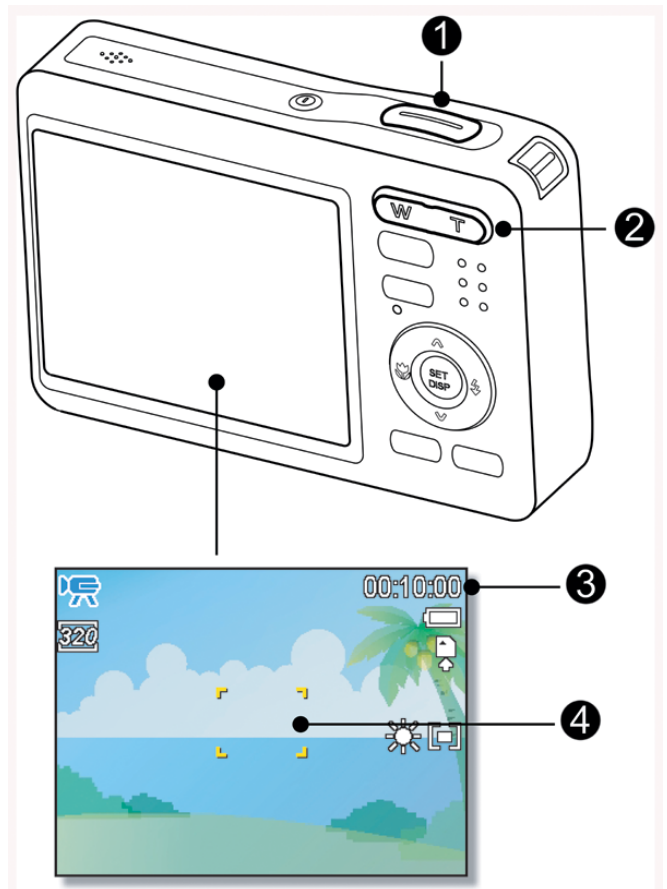

! ATTENZIONE

- Il sonoro non può essere registrato mentre è premuto il tasto zoom.
- Lo zoom digitale non può essere usato in modalità Movie (Filmato).
- Quando viene raggiunta la capacità massima per un singolo video, premere semplicemente il pulsante otturatore per continuare la registrazione.
- La fotocamera interromperà automaticamente la registrazione quando la capienza della memoria è al completo.

Impostazione delle dimensioni del filmato

Dim. film / Velocità fotogrammi

Risoluzione		Velocità fotogrammi	
<u>16:9</u>	720 x 400	30 fotogrammi/ secondo	Qualità alta
<u>640</u>	640 x 480		↕
<u>320</u>	320 x 240		Qualità bassa

Registrazione di un memo vocale

1

.....
Accendere la fotocamera ed impostarla in modalità Voice REC (Registrazione audio) (☞ pagina 15).

2

.....
Premere il tasto otturatore per avviare la registrazione.

- Le voci sono registrate grazie al microfono della fotocamera. Attenzione a non toccare il microfono durante la registrazione.

3

.....
Premere di nuovo il tasto otturatore per terminare la registrazione.

- La fotocamera interrompe automaticamente la registrazione una volta esaurita la capacità della memoria.

Riproduzione di sequenze audio

1

.....
Accendere la fotocamera ed impostarla in modalità PLAY (Esecuzione) (☞ pagina 15).

2

.....
Premere ◀ o ▶ per selezionare la sequenza audio che si desidera riprodurre.

3

.....
Avviare la riproduzione.

- Premere il tasto ▲ per avviare la riproduzione della sequenza audio.
- Premere il tasto ▼ per interrompere la sequenza audio, oppure premere il tasto ▲ per sospenderla. Se la riproduzione della sequenza audio è stata sospesa, premere di nuovo il tasto ▲ per ripristinarla.



Registrazione di un promemoria vocale

Aggiungere un memo vocale alle immagini fisse dopo averlo registrato.

1
Accendere la fotocamera ed impostarla in modalità **PLAY** (Esecuzione) (☞ pagina 15).

2
Premere ◀ o ▶ per selezionare l'immagine fissa a cui si desidera aggiungere il memo vocale.

- Se l'immagine è già dotata di memo vocale registrato, il simbolo  appare sul monitor LCD. La nuova registrazione sostituisce la precedente.

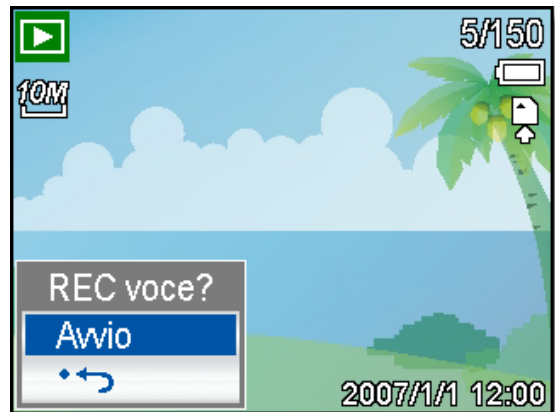

3
Aprire il menu **PLAY** (Esecuzione).

- Premere il tasto **MENU**, usando ◀ o ▶ per selezionare **MEMO VOCALE** () e premere il tasto **SET**.

4
Premere il tasto **SET** per avviare la registrazione per 30 secondi.

- Premere di nuovo il tasto **SET** per terminare la registrazione.

ATTENZIONE

- Non è possibile aggiungere un memo vocale a un filmato o a una immagine protetta.
- Non è possibile eliminare un memo vocale. Se si elimina l'immagine, si elimina anche il suo memo vocale.

Riproduzione di un memo vocale

1

.....
Accendere la fotocamera ed impostarla in modalità PLAY (Esecuzione)
( pagina 15).

2

.....
Premere ◀ o ▶ per selezionare l'immagine dotata di memo vocale.

3



.....
Avviare la riproduzione.

- Premere il tasto ▲ per riprodurre il memo vocale.
- Premere il tasto ▼ per interrompere il memo vocale, oppure premere il tasto ▲ per sospenderlo. Se la riproduzione del memo vocale è stata sospesa, premere di nuovo il tasto ▲ per ripristinarla.

Impostazione delle funzioni di registrazione







Impostazione della misurazione

Sono disponibili tre diverse opzioni di misurazione della luce.

Opzione	Descrizione
	La luce è misurata prendendo in esame l'intera schermata dello scatto, ma con particolare attenzione ai valori della parte centrale.
	Seleziona un valore di esposizione basato sulla misurazione della luce rilevata in più punti dell'inquadratura.
	Seleziona un valore di esposizione basato su una singola misurazione effettuata nella parte centrale dell'immagine.

Impostazione del bilanciamento del bianco

Regolare il bilanciamento del bianco per adattarlo alle diverse sorgenti luminose, quali luce solare, luce artificiale al tungsteno (incandescente) e luci fluorescenti.

Opzione	Descrizione
AUTO	Corregge automaticamente il bilanciamento del bianco. Ideale per fotografie generiche.
	Regola le condizioni di illuminazione solare o le condizioni di illuminazione naturale.
	Regola le condizioni di illuminazione in giornate nuvolose o al crepuscolo.
	Regola l'illuminazione in interni. Corregge le tonalità arancioni delle lampade domestiche. Ideale per foto in interni senza flash in caso di illuminazione con luci al tungsteno o alogene.
	Regola le luci fluorescenti. Corregge le tonalità verdi delle luci fluorescenti. Ideale per foto in interni senza flash in caso di illuminazione con luci fluorescenti.
	
	Consente una regolazione più accurata, soprattutto nel caso in cui la sorgente di illuminazione non è specificata.



Suggerimento

- Puntare la fotocamera verso un pezzo di carta o un oggetto simili nelle condizioni di illuminazione per le quali si desidera impostare il bilanciamento del bianco, Premere il tasto **otturatore**.

Impostazione dell'ISO

Nelle impostazioni iniziali, la sensibilità ISO è regolata automaticamente in base alla luminosità del soggetto.

Opzione	Descrizione
Auto	Imposta automaticamente la sensibilità ISO.
ISO 100	Imposta la sensibilità ISO su 100.
ISO 200	Imposta la sensibilità ISO su 200.
ISO 400	Imposta la sensibilità ISO su 400.
ISO 800	Imposta la sensibilità ISO su 800.
ISO 1600	Imposta la sensibilità ISO su 1600.
ISO 3200	Imposta la sensibilità ISO su 3200. (Solo 3 megapixel)



Suggerimento

- Utilizzando valori maggiori ISO si hanno immagini con maggiori disturbi per poter scattare immagini nitide usare valori ISO bassi.



Impostazione dell'esposizione

Impostare manualmente il valore dell'esposizione per compensare condizioni di illuminazione insolite, quale illuminazione indiretta di interni, sfondo poco luminoso, e forte retroilluminazione.

Impostazione AEB

La funzione AEB (Auto Exposure Bracketing) acquisisce 3 immagini in sequenza, ciascuna delle quali con un'impostazione diversa dell'esposizione: esposizione corretta, sottoesposta e sovrapsosta.

Impostazione della funzione Highlight (Risalto)

Fa risaltare il soggetto rispetto ciò che lo circonda. Il soggetto sarà messo a fuoco in tre modi diversi:  /  / 





Tips

- La funzione di evidenziazione e la tracciatura dei volti non possono essere usati se la cornice per foto è attiva.

Impostazione della nitidezza

Usare questa funzione per selezionare un livello maggiore o minore di nitidezza dell'immagine.

Opzione	Descrizione
	I contorni dell'immagine sono accentuati. I contorni sono nitidi, ma potrebbero essere emessi dei rumori durante la registrazione dell'immagine.
	I contorni dell'immagine sono nitidi. Adatta per la stampa.
	I contorni dell'immagine sono attenuati. Adatta per il ritocco di immagini sul PC.

Impostazione dell'effetto foto

È possibile aggiungere effetti speciali alle immagini in modalità Registrazione o Riproduzione.

Opzione	Descrizione
No	Nessun effetto aggiunto all'immagine.
	Eliminazione occhi rossi. (Riproduzione soltanto)
Bianco e Nero	Converte l'immagine in bianco e nero.
Seppia	Le immagini registrate sono archiviate in tonalità seppia.
Neg. Art	Inverso dell'immagine originale.
Mosaico	Aggiunge tessere di mosaico all'immagine. (Riproduzione soltanto)
Rosso	L'immagine assume una tonalità rossa.
Verde	L'immagine assume una tonalità verde.
Blu	L'immagine assume una tonalità blu.

Impostazione della stampa data

La funzione Stampa data può essere utilizzata per aggiungere la data di acquisizione sulle immagini.

Opzione	Descrizione
No	Non aggiunge data e ora registrate alle immagini stampate.
Data	Aggiunga soltanto la data registrata alle immagini stampate.
Data e Ora	Aggiunga la data registrata & cronometri alle immagini stampate.

Impostazione dello stabilizzatore

Grazie ad una maggiore sensibilità e velocità otturatore per ravvivare l'immagini, un'effettiva prevenzione delle sfuocature provocate dal movimento delle mani o dallo spostamento del soggetto, si possono scattare buone foto senza difficoltà.

Impostazione della funzione d'inseguimento del soggetto

Dopo avere inizializzato la funzione d'inseguimento del soggetto, l'obiettivo bloccherà il soggetto principale dell'immagine e ne seguirà i movimenti. Usare anche la tecnologia dello zoom digitale per ritrarre o estendere l'obiettivo ed eseguire la messa a fuoco.



Tips

- Eseguire una mezza pressione del tasto otturatore: se è visualizzata una cornice di fuoco automatico di colore verde, significa che la messa a fuoco è completata.
- La funzione d'inseguimento del soggetto è alimentata da Arcsoft.
- La funzione d'inseguimento del soggetto può essere limitata in certe condizioni ambientali.
- La cornice per foto e l'evidenziazione non possono essere usati se la tracciatura volti è attiva.

Impostazione della cornice

Si possono aggiungere 10 tipi di cornice alle fotografie, rendendole più interessanti.



Tips

- Questa funzione è disponibile solo per le fotografie (fatta eccezione per 3:2 e 16:9).
- La cornice per foto e la tracciatura dei volti non possono essere usati se la funzione di evidenziazione è attiva.

Riproduzione

Riproduzione di immagini

1

Accendere la fotocamera ed impostarla in modalità **PLAY** (Esecuzione) (☞ pagina 15)

- Sul display LCD appare l'icona dell'ultima immagine acquisita.
- Se non ci sono immagini archiviate, appare **[No image]** (Nessuna immagine).

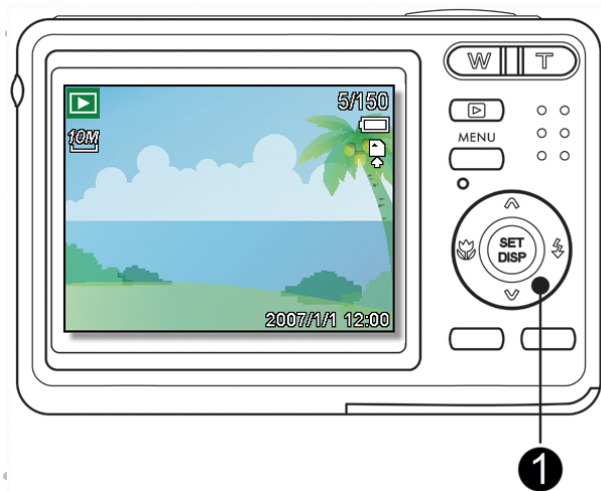

2

Premere il tasto a quattro funzioni ◀ or ▶ (1)

- Premere ◀ per riprodurre l'immagine precedente.
- Premere ▶ per riprodurre l'immagine successiva.



Suggerimento

- Tenendo premuto ◀ o ▶ è possibile scorrere le immagini rapidamente.

Riproduzione di filmati

1

Accendere la fotocamera ed impostarla in modalità **PLAY** (Esecuzione) (☞ pagina 15).

2

Premere ◀ o ▶ per selezionare la sequenza video che si vuole riprodurre.

3

Avviare la riproduzione.

- Premere ▲ per avviare l'esecuzione della sequenza filmata.
- Premere ▼ per terminare l'esecuzione della sequenza filmata, oppure premere ▲ per metterla in pausa. Quando la sequenza filmata è messa in pausa, premere di nuovo ▲ per riavviarla.



Suggerimento

- Durante la riproduzione, premere ▶ per avanzare oppure premere ◀ per riavvolgere.
- Premere l'otturatore per catturare un'immagine dal filmato dopo averlo messo in pausa.

Ingrandimento di immagini fisse

1 Accendere la fotocamera ed impostarla in modalità PLAY (Esecuzione (👉 pagina 15).

2 Selezionare un'immagine.

- Premere ◀ o ▶ (Ⓢ) per selezionare l'immagine che si desidera ingrandire.
- È possibile ingrandire e comporre solo immagini fisse.

3 Ingrandire l'immagine.

- Premere [T] (①) per ingrandire l'immagine. Viene visualizzata l'area centrale dell'immagine. Usare il tasto freccia (Ⓢ) per visualizzare parti diverse dell'immagine.
- Premere il tasto **MENU** (②) per tornare alle dimensioni normali.

4 Ritagliare l'immagine.

- Premere il tasto **SET** (③) per impostare la composizione dell'immagine.

5 Salvare l'immagine.

- Premere di nuovo il tasto **SET** per comporre l'immagine selezionata e salvarla come nuova.

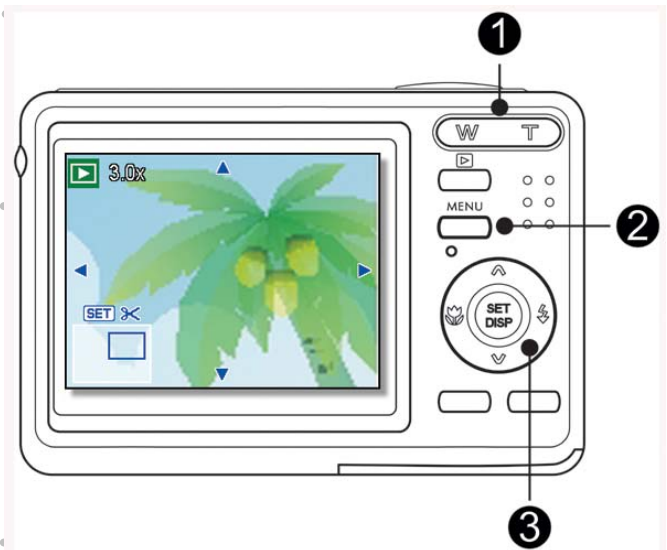

Uso delle miniature

1

.....
Accendere la fotocamera ed impostarla in modalità PLAY (Esecuzione) (☞ pagina 15).

2

.....
Premere la levetta della zoom [W]. Si apre la schermata delle miniature.

3

.....
Usare il tasto a quattro funzioni per selezionare l'immagine desiderata e poi premere [T] o il tasto SET (Imposta) per visualizzare a schermo intero l'immagine selezionata.



Suggerimento

- Più immagini in miniatura possono essere protetti o eliminati; fare riferimento a pagina, 52, 55

Riproduzione di una presentazione

1 Accendere la fotocamera ed impostarla in modalità **PLAY** (Esecuzione) (☞ pagina 15)

2 Accedere alla presentazione.

- Premere il tasto **MENU** (1), usare il tasto a quattro funzioni (2) per selezionare **Slide Show** (Presentazione) (📺) e poi premere il tasto **SET** (Imposta) (2).

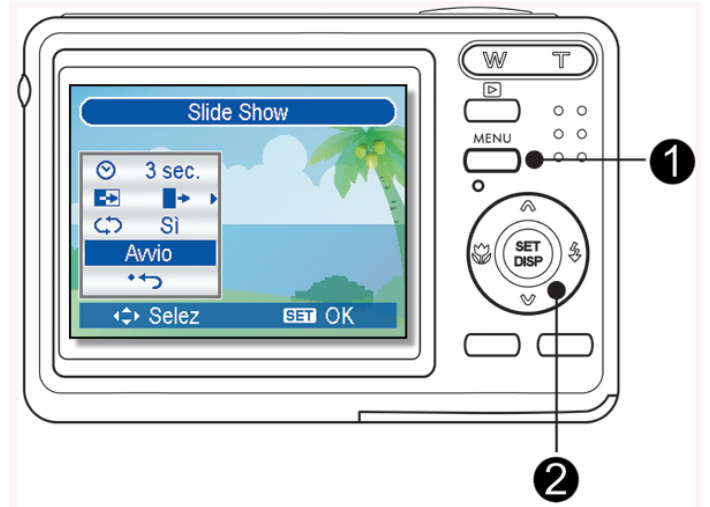

3 Cambiare le impostazioni della presentazione.

- Usare tasto a quattro funzioni (2) per impostare l'intervallo della presentazione (🕒), gli effetti (📷➡) e la funzione di ripetizione (🔄).
- È possibile impostare l'intervallo sui valori compresi tra 1 e 10 secondi.

4 Eseguire la presentazione.

- Premere il tasto **SET** (2) per avviare la presentazione.
- Durante la presentazione, premere il tasto **SET** (2) per sospenderla e premere di nuovo il tasto **SET** per ripristinare la presentazione.

Eliminazione di file

Eliminazione di un singolo file

1 Accendere la fotocamera ed impostarla in modalità **PLAY** (Esecuzione) (☞ pagina 15).

2 Aprire il menu.

- Premere il tasto **MENU** (❶), poi usare il tasto a quattro funzioni (❷) poi usare il tasto a quattro funzioni **Delete** (Elimina) (🗑️) e premere il tasto **SET** (Imposta) (❸).

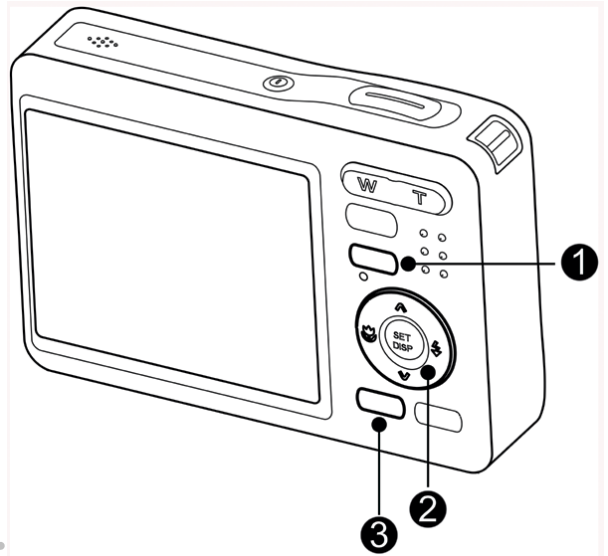

3 Premere ▲ o ▼ (❷) per selezionare Singola, quindi premere SET (❸).

4 Premere ◀ o ▶ (❷) per selezionare l'immagine che si desidera eliminare.

5 Premere il tasto SET (❸) per eliminare l'immagine.

- Ripetere i punti 4-5 per procedere all'eliminazione delle immagini.

? Suggerimento

- Per eliminare rapidamente l'immagine visualizzata correntemente
 1. Selezionare l'immagine che si desidera eliminare.
 2. Premere il tasto 🗑️ (❸) per mostrare la barra di conferma.
 3. Premere il tasto **IMPOSTA** (❷) per eliminare l'immagine visualizzata correntemente.
- Le immagini protette non possono essere eliminate con la funzione elimina.

Eliminare più file

1

.....

Accendere la fotocamera ed impostarla sulla visualizzazione delle miniature (☞ pagina 49).

2

.....

Aprire il menu.

- Premere il tasto **MENU**, quindi premere ◀ o ▶ per selezionare **Cancella** (🗑️), quindi premere **SET**.



3

.....

Premere ▲ o ▼ per selezionare [Select] (Selezione) e poi premere il tasto SET (Imposta).

- La cornice dell'immagine selezionata diventa verde.

4

.....

Selezionare più immagini.

- Usare il tasto a quattro funzioni per selezionare l'immagine.
- Premere il tasto **SET** (Imposta) (🗑️) per attivare/disattivare l'icona. Ripetere questa fase finché tutte le immagini che si vogliono eliminare sono visualizzate con l'icona 🗑️.

5

.....

Eliminare le immagini.

- Premere il tasto **MENU**, poi selezionare **[Yes]** (Sì) e premere il tasto **SET** (Imposta). Tutte le immagini selezionate saranno eliminate.
- Per annullare l'eliminazione, premere il tasto **MENU** a questo punto della procedura.

Eliminazione di tutti i file

1
Accendere la fotocamera ed impostarla in modalità PLAY (Esecuzione) (☞ pagina 15).

2
Aprire il menu.

- Premere il tasto **MENU**, poi usare il tasto a quattro funzioni per selezionare **Delete** (Elimina) (☞) e premere il tasto **SET** (Imposta).
- Il menu può essere aperto a schermo intero oppure come una miniatura.



3
 Premere ▲ o ▼ per selezionare **Tutto**, quindi premere **SET**.

4
 Premere il tasto **SET** (Imposta) per eliminare tutte le immagini non protette.

Proteggere Singola file

1
Accendere la fotocamera ed impostarla in modalità PLAY (Esecuzione) (☞ pagina 15).

2
Aprire il menu.

- Premere il tasto **MENU**, poi usare il tasto a quattro funzioni per selezionare **Protect** (Proteggi) (⊙π) e premere il tasto **SET** (Imposta).

3
 Premere ▲ o ▼ per selezionare **Singola**, quindi premere **SET**.

4
 Premere ◀ o ▶ per selezionare il file che si desidera proteggere.

5
Premere il tasto IMPOSTA per proteggere il file.

- Quando il file è bloccato, sul monitor LCD viene visualizzato il simbolo ⊙π.
- Ripetere i punti 4-5 per proteggere le immagini.
- Per sbloccare il file, premere di nuovo il tasto **IMPOSTA** al punto 5. Il simbolo ⊙π scompare e il file è sbloccato.

Proteggere Tutto file

1

.....

Accendere la fotocamera ed impostarla in modalità PLAY (Esecuzione)
(☞ pagina 15)

2

.....

Aprire il menu.

- Premere il tasto **MENU**, poi usare il tasto a quattro funzioni per selezionare **Protect (Proteggi)** (⓪π) e premere il tasto **SET** (Imposta).
- Il menu può essere aperto a schermo intero oppure come una miniatura.



3

.....

Premere ▲ o ▼ per selezionare BLOCCA TUTTE, quindi premere IMPOSTA.

- Per selezionare **SBLOCCA TUTTE**, quindi premere **IMPOSTA**.

4

.....

Premere il tasto IMPOSTA per proteggere il file.

Proteggere più file

1
Accendere la fotocamera ed impostarla sulla visualizzazione delle miniature (☞ pagina 52).

2
Aprire il menu.

- Premere il tasto **MENU**, poi premere il tasto ◀ o ▶ t per selezionare **Protect (Proteggi)** (⊙π) e premere il tasto **SET** (Imposta).



3
Premere ▲ o ▼ per selezionare [Select] (Selezione) e poi premere il tasto SET (Imposta).

- La cornice dell'immagine selezionata diventa verde.

4
Selezionare più immagini.

- Usare il tasto a quattro funzioni per selezionare l'immagine.
- Premere il tasto **SET** per attivare/didsattivare l'icona ⊙π o Ripetere questa fase finché tutte le immagini che si vogliono proteggere sono visualizzate con l'icona ⊙π.

5
Proteggere l'immagini.

- Premere il tasto **MENU**, poi selezionare **[Yes]** (Sì) e premere il tasto **SET** (Imposta). Tutte le immagini selezionate saranno protette.
- Per annullare la protezione, premere il tasto **MENU** a questo punto della procedura.

Ritocco delle immagini

Rotazione delle immagini fisse

1
Accendere la fotocamera ed impostarla in modalità **PLAY** (Esecuzione) (☞ pagina 15).

2
Premere ◀ o ▶ per selezionare l'immagine che si desidera ruotare.

3
Aprire il menu.

- Premere il tasto **MENU**, poi usare il tasto a quattro funzioni per selezionare **Rotare** (Ruota) (☐) e premere il tasto **SET** (Imposta).

4
Premere il tasto **SET** per confermare la modifica.

- Ciascuna pressione fa ruotare l'immagine di 90 gradi in senso orario.

5
Premere ▲ o ▼ per selezionare **OK** e poi premere il tasto **SET** (Imposta) per terminare la rotazione.

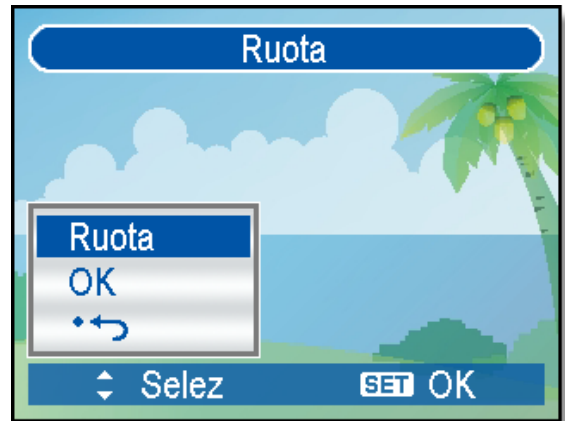

Modifica delle dimensioni dell'immagine

1
Accendere la fotocamera ed impostarla in modalità **PLAY** (Esecuzione) (☞ pagina 15).

2
Premere ◀ o ▶ per selezionare l'immagine che si desidera ridimensionare.

3
Aprire il menu.

- Premere il tasto **MENU**, poi usare il tasto a quattro funzioni per selezionare **Resize** (Ridimensiona) (☐) e premere il tasto **SET** (Imposta).

4
Premere ▲ o ▼ per selezionare un'opzione, quindi premere **SET**.

- L'immagini ridimensionata verrà salvata con un nuovo nome.

! ATTENZIONE

- È possibile ridimensionare solo le immagini più grandi trasformandoli in immagini più piccoli.

Modifica delle Effect dell'immagine

Si può usare Eliminazione occhi rossi per eliminare l'effetto occhi rossi causato dal flash nella foto originale. Oppure usare filtri colore per salvare come immagine nuova.

1

.....
Accendere la fotocamera ed impostarla in modalità PLAY (Esecuzione)
( pagina 15).

2

.....
Premere ◀ o ▶ per selezionare l'immagine che si desidera effetti.

3

.....
Aprire il menu.

- Premere il tasto **MENU**, poi usare il tasto a quattro funzioni per selezionare **Photo Edit** (Editor foto) () e premere il tasto **SET** (Imposta).

4

.....
Premere ▲ o ▼ per selezionare un'opzione, quindi premere SET.

- L'immagini **Effect** (Effetti) verrà salvata con un nuovo nome.

Scelta di una cornice

1

.....
Accendere la fotocamera ed impostarla in modalità PLAY (Esecuzione)
( pagina 15).

2

.....
Premere ◀ o ▶ per selezionare l'immagine che si desidera effetti.

3

.....
Aprire il menu.

- Premere il tasto **MENU**, poi usare il tasto a quattro funzioni per selezionare **Cornice foto** () e premere il tasto **SET** (Imposta).

4

.....
Premere ▲ o ▼ per selezionare un'opzione, quindi premere SET.

- L'immagini **Effect** (Effetti) verrà salvata con un nuovo nome.

Copia di file

Potrebbe essere utile copiare i dati dalla memoria interna della fotocamera sulla scheda di memoria.

1
Accertarsi di avere inserito una scheda memoria nella fotocamera digitale. Impostare la fotocamera sulla modalità PLAY (Esecuzione). (☞ pagina 15).

2
Aprire il menu.

- Premere il tasto **MENU**, poi usare il tasto a quattro funzioni per selezionare **Copy to card** (Copia su scheda) (☞) e premere il tasto **SET** (Imposta).

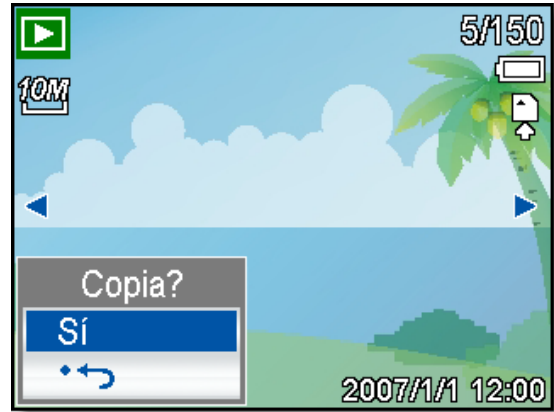

3
Premere ▲ o ▼ per selezionare Singola, quindi premere SET.

- Per copiare tutte le immagini sulla scheda di memoria con una sola operazione, selezionare **TUTTE** al punto.

4
Premere ◀ o ▶ per selezionare l'immagine che si desidera copiare sulla scheda.

5
Per selezionare [Yes] (Sì) e poi Premere il tasto SET per procedere alla copia.

- Ripetere i punti 4-5 per copiare altre immagini.
- Premere il tasto **MENU** per completare l'impostazione.

Impostazione DPOF

L'impostazione Digital Print Order Format (DPOF) consente di selezionare immagini della scheda di memoria per la stampa e specificare in anticipo il numero di copie usando la fotocamera. È una funzione estremamente conveniente per l'invio di immagini a un servizio di sviluppo foto o per stampare le immagini su una stampante diretta compatibile.

1
Accendere la fotocamera ed impostarla in modalità PLAY (Esecuzione)
 (☞ pagina 15).

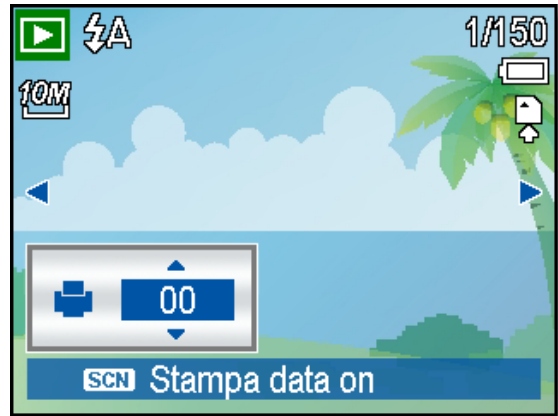

2
Aprire il menu.

- Premere il tasto **MENU**, poi usare il tasto a quattro funzioni per selezionare **DPOF** (☞) e premere il tasto **SET** (Imposta).

3
Premere ▲ o ▼ per selezionare Singola, quindi premere SET.

- Per impostare contemporaneamente la funzione DPOF per tutte le immagini, selezionare **TUTTE** nel punto.
- Per ripristinare tutte le impostazioni DPOF sui valori predefiniti, selezionare **RIPRISTINA** al punto.

4
Premere ◀ o ▶ per selezionare l'immagine che si desidera stampare.

5
Specificare il numero di copie.

- Premere ▲ o ▼ per specificare il numero di copie.
- Il numero di copie può essere impostato tra 0 e 30.
- Per annullare l'impostazione DPOF dell'immagine, impostare il numero di copie su 0.

6
Stampa la data.

- Premere il pulsante SNC per attivare stampa data per l'immagine corrente. Premere di nuovo il pulsante SNC per disattivare stampa data.
- Ripetere i punti 4-6 per impostare la stampa di altre immagini.

7
Una volta terminate tutte le impostazioni dell'immagine, premere SET (IMPOSTA) o MENU per applicarle.

Selezione dell'immagine di avvio

1
Accendere la fotocamera ed impostarla in modalità PLAY (Esecuzione)
(☞ pagina 15).

2
Aprire il menu.

- Premere il tasto **MENU**, poi usare il tasto a quattro funzioni per selezionare **Immagine avvio** (☞) e premere il tasto **SET** (Imposta).

3
Premere ◀ o ▶ per selezionare un'opzione, quindi premere SET.

- Sul display schermo appare il messaggio "Completed" (Completato).

4
Impostare la fotocamera sul menu Setup (☞ page 20).

5
Premere ▲ o ▼ per selezionare Immagine avvio (☞) quindi premere ▶ o SET.

6
Premere ▲ o ▼ per selezionare l'immagine desiderata e premere il tasto SET per applicare l'impostazione.



- [No]:** Disabilita l'immagine d'avvio.
- [Sistema]:** Usa l'immagine predefinita della fotocamera.
- [Mia foto]:** Usa l'immagine specificata al punto 3 della procedura.

7
Premere il tasto MENU per chiudere il menu.

! ATTENZIONE

- L'immagine di avvio non viene eliminata anche se è eliminata l'immagine originale o è formattata la memoria.

Collegamenti

Visualizzazione delle foto su un televisore

Le immagini visualizzate nel monitor della fotocamera possono essere visualizzate anche su uno schermo televisivo.

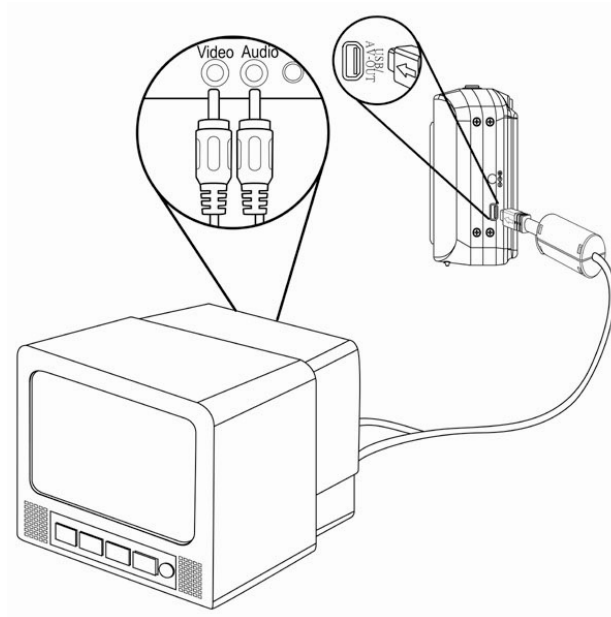

- 1** Utilizzare il cavo audio/video incluso per collegare la fotocamera al televisore, come mostrato di seguito (☞ pagina 22).
- 2** Impostare il televisore per ricevere il segnale in ingresso Video in. Consultare la documentazione del televisore per avere maggiori informazioni.
- 3** Nel televisore verranno visualizzati tutti gli elementi normalmente visualizzati nello schermo LCD; foto, filmati, presentazioni di diapositive e immagini e la cattura di filmati.

Scaricare le immagini su un computer

Ci sono due modi per poter scaricare file dalla memoria interna della fotocamera o dalla scheda SD al computer:

- inserendo la scheda SD nel lettore di schede di memoria flash
- collegando la fotocamera al computer utilizzando il cavo USB in dotazione.

Utilizzo di un lettore di schede di memoria flash

1

Estrarre la scheda SD dalla fotocamera e inserirla in un lettore di schede SD collegato al computer.

2

Aprire Risorse del computer o Esplora risorse e fare doppio clic sull'icona del drive rimovibile che rappresenta la scheda SD.

3

Copiare le immagini dalla scheda in una directory di vostra scelta sull'hard disk del computer.

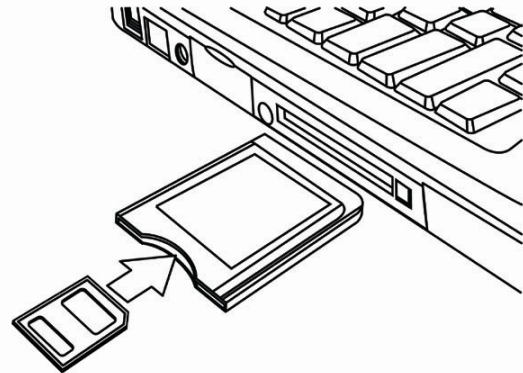

Collegare la fotocamera a un computer utilizzando un cavo USB

1

Installare il driver USB compreso nel CD-ROM in bundle.

2

Collegare il cavo USB incluso alla porta USB Turn on the camera.

- Una volta completato il collegamento al computer, lo schermo LCD si spegne.

3

Aprire Risorse del computer o Esplora risorse. Tra i drive disponibili, viene visualizzato un "Disco rimovibile".

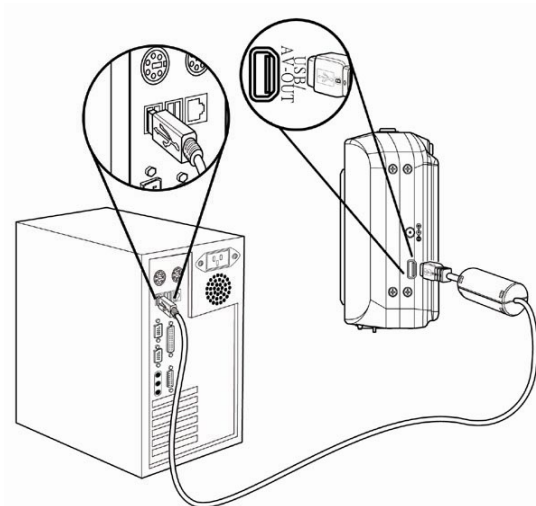

4

Fare doppio clic sull'icona "Disco rimovibile" per visualizzarne il contenuto.

- I file salvati nella fotocamera si trovano nella cartella "DCIM".

Appendice

Informazioni su Nome cartella e file

Usare questa funzione se la fotocamera visualizza il messaggio di errore “Impossibile creare una cartella” o se si desidera riavviare la numerazione, ad esempio dopo la cancellazione di tutti i file.

Struttura cartelle

La fotocamera digitale crea automaticamente una directory di cartelle nella memoria interna o nella scheda di memoria che viene impiegata per ordinare immagini fissi, filmati e altre informazioni.

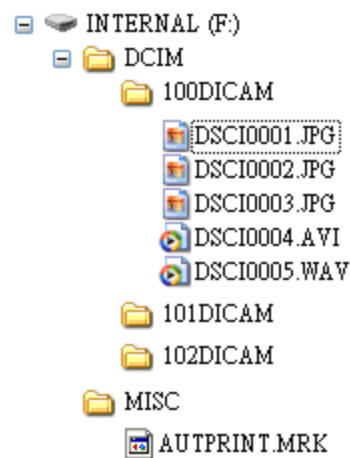

Denominazioni file

I nomi file iniziano con “DSCI” e sono seguiti da un numero crescente a quattro cifre. La numerazione dei file inizia da 0001 quando viene creata una nuova cartella.

Se il numero più elevato delle cartelle è 999 e il numero più elevato di file supera 9999, la fotocamera visualizza il messaggio di avviso "Impossibile creare la cartella". Se compare questo messaggio:

- Ripristinare il numero file e inserire una nuova scheda di memoria.
- Il numero di cartella e il numero di file vengono inizializzati e rinumerati rispettivamente da 100 e da 0001.

! ATTENZIONE

- Non modificare i nomi della cartella e del file della scheda di memoria usando il computer. Potrebbe essere impossibile riprodurre i dati con la fotocamera digitale.

Risoluzione dei problemi

Problema	Causa	Azione correttiva
Impossibile attivare l'alimentazione	La batteria è stata inserita nel senso errato.	Reinserire la batteria nel senso corretto.
	Batteria scarica	Sostituire o ricaricare la batteria
	Il portello del vano batterie è aperto	Verificare che il portello del vano batterie sia chiuso.
impossibile acquisire le immagini	Il flash è in fase di ricarica	Attendere il termine di ricarica del flash.
	Memoria piena	Inserire una nuova scheda SD
	La scheda SD non è stata formattata in modo corretto	La scheda potrebbe essere difettosa. Utilizzare una nuova scheda.
Premendo il pulsante dell'otturatore, l'immagine non viene registrata	Il flash è in fase di ricarica	Attendere il termine di ricarica del flash.
	Memoria piena	Inserire una nuova scheda SD
Il flash non si accende	Flash impostato su OFF (DISATTIVO)	Impostare il flash su qualsiasi modalità, tranne OFF (disattivo).
L'immagine è velata o sfocata	La fotocamera è stata mossa durante lo scatto	Tenere la fotocamera ferma durante lo scatto.
	Il soggetto si trovava oltre il campo di messa a fuoco della fotocamera	Attivare la modalità Macro se il soggetto si trova a 15 cm (riduzione) o a 40 cm (ingrandimento) / non utilizzare la modalità Macro durante lo scatto di fotografie di soggetti distanti
L'immagine non viene visualizzata sul monitor LCD.	É stata caricata una scheda SD con immagini non-DCIF (registrate con una fotocamera diversa)	Questa fotocamera non prevede la visualizzazione di immagini non-DCIF.
Le immagini registrate non vengono memorizzate	La fotocamera è stata spenta/è stata disattivata l'alimentazione prima della memorizzazione delle immagini	Se sul monitor LCD viene visualizzato l'indicatore di batteria quasi scarica, sostituire immediatamente la batteria.

Problema	Causa	Azione correttiva
Impossibile trasferire le immagini sul computer dopo il collegamento del cavo USB	Non è stato installato il driver USB	Prima di collegare la fotocamera al computer/ prima di accendere la fotocamera, installare il driver USB.
Errore scheda	La scheda memoria potrebbe non essere formattata correttamente.	Formattare di nuovo la scheda memoria usando il formato FAT usando un lettore schede ed usando Windows.
L'obiettivo si blocca.	Il tipo di batteria utilizzato potrebbe non essere corretto o il livello della batteria è troppo basso.	Non forzare il movimento dell'obiettivo. Cambiare o ricaricare la batteria prima di utilizzare la fotocamera.

Specificazione

Sensore	10 megapixel CCD, Dimensione: 1/2.3 pollici
Obiettivo	Lunghezza focale: f = 6.2 (W) ~ 18.6 (T) mm , 3X optical zoom, 4X digital zoom
Display LCD a colori	Schermo da 2.5"
Campo di messa a fuoco	Modalità normale: (Grandangolo) 15 cm~ infinito, (Telefoto) 40 cm ~infinito Modalità Macro: (Grandangolo) 15 cm~ 1 m, (Telefoto) 40 cm ~1m
Apertura	F/ 2.8 (W), 5.2 (T)
Otturatore	8 ~ 1/2000 sec.
Formato file immagini	Immagini fisse: Formato compatibile EXIF 2.2 (compressione JPEG) . DCF compatibile. Supporto DPOF, Video: AVI, Audio: WAV
Risoluzione	3648 x 2736 (10M) / 3648 x 2432 (3:2) / 3648 x 2048 (16:9) / 3264 x 2448 (8M) / 2560 x 1920 (5M) / 2048 x 1536 (3M) / 640 x 480 (VGA) Video: 720x400 / 640x480 / 320x240
Modalità Scene	Programma / Filmato / Reg voce / Q Mode / Ritratto / Panorama / Tramonto / Controluce / Cattura sorriso / Bambini / Scena notturna / Fuochi d'artificio / Neve / Cibo / Edificio / Testo / Rilevazione di Lampeggio / Smart Scene
Sensibilità	Auto / ISO 100 / ISO 200 / ISO 400 / ISO 800 / ISO 1600 / ISO 3200 (Solo 3 megapixel)
Bilanc bianco	Auto / Luce Diurna / Nuvoloso / Luce Artif. / Fluorescente (H) / Fluorescente (L) / Personaliz
Compensazione esposizione	da -2EV a +2EV in 1/3 fasi
Misuraz	Media ponderata centrale / Multi / Spot
Continuo	Per catturare tre immagini in successione.
Autoscatto	2 sec. / 10 sec. / Doppio / Burst
Flash	Flash automatico / Riduzione occhi rossi / Sempre attivo / Sinc lenta / Sempre disattivo
Effetto foto	Bianco e Nero / Seppia / Negativo / Mosaico / Eliminazione occhi rossi. / Rosso / Verde / Blu
Memorizzazione immagini	Interna: memoria flash incorporata, 32 MB Esterna: SD (2 GB)/ SDHC (16 GB)
Sistema TV	NTSC / PAL
Alimentazione	Batteria: AA x 2 (Usare solo batterie alcaline e ricaricabili)
Temperatura	Temperatura d'esercizio: da 0 a 50 ° C

ambiente	Temperatura di conservazione: da -20 a 60 ° C
Microfono	Incorporato
Altoparlante	Incorporato
Dimensioni	89.6 x 60.8 x 29 mm
Peso	Corpo fotocamera, batteria esclusa: ± 120 g

*Le specifiche sono soggette a modifica, senza preavviso.

Elenco delle funzioni disponibili

Funzione	Acquisizione foto													Smart Scene	Flash	Microfono		
	Mode	modalità Scene																
	P	A	S	M	Smart Scene	Smart Scene	Smart Scene	Smart Scene	Smart Scene	Smart Scene	Smart Scene	Smart Scene	Smart Scene	Smart Scene	Smart Scene	Smart Scene	Smart Scene	
	Otturatore / Obiettivo																	
AF singolo	●	●	●	●	●	●	●	●	●	●	●	●	●	●	●	●	●	●
AF continuo	x	x	x	x	x	x	x	x	x	x	x	x	x	x	x	x	x	x
Infinito fisso	x	x	x	x	x	x	x	x	x	x	x	x	x	x	x	x	x	x
Flash_Auto	W:1/30 T: 1/60	x	x	x	x	x	x	x	x	x	x	x	x	W:1/30 T: 1/60	x	x	x	x
Flash_Occhi rossi	W:1/30 T: 1/60	x	8- 1/2000	8- 1/2000	x	x	x	x	x	x	x	x	x	W:1/30 T: 1/60	x	x	x	x
Flash_Forzato	W:1/30 T: 1/60	x	8- 1/2000	8- 1/2000	x	x	x	x	x	x	x	x	x	W:1/30 T: 1/60	x	x	x	x
Flash_Sin lenta	1- 1/2000	x	x	x	x	x	x	x	x	x	x	x	x	x	x	x	x	x
Flash_Forzato off	1- 1/2000	x	8- 1/2000	8- 1/2000	x	8- 1/2000	2 sec.fi xed	8- 1/2000	1- 1/2000	1- 1/2000	1- 1/2000	1- 1/2000	1- 1/2000	1- 1/2000	1- 1/2000	1- 1/2000	1- 1/2000	1- 1/2000
	focale																	
	Velocità otturatore																	

Acquisizione foto		Smart Scene		MENU														
		modalità Scene																
Mode	Funzione	Acquisizione foto																
		P	A	S	M	modalità Scene											Smart Scene	
+0.3 ~ +2.0		x	x	x	x	x	x	x	x	x	x	x	x	x	x	x	x	
0EV		x	x	x	x	x	x	x	x	x	x	x	x	x	x	x	x	
-0.3 ~ -2.0		x	●	x	○	○	○	○	○	○	○	○	○	○	○	○	○	
Spento		x	●	x	○	○	○	○	○	○	○	○	○	○	○	○	○	
2 sec.		x	●	x	○	○	○	○	○	○	○	○	○	○	○	○	○	
10 sec.		x	●	x	○	○	○	○	○	○	○	○	○	○	○	○	○	
Doppio		x	●	x	○	○	○	○	○	○	○	○	○	○	○	○	○	
Burst		x	●	x	○	○	○	○	○	○	○	○	○	○	○	○	○	
Spento		x	●	x	○	○	○	○	○	○	○	○	○	○	○	○	○	
Acceso		x	●	x	○	○	○	○	○	○	○	○	○	○	○	○	○	
Spento		x	●	x	○	○	○	○	○	○	○	○	○	○	○	○	○	
	□	x	●	x	○	○	○	○	○	○	○	○	○	○	○	○	○	
	□	x	●	x	○	○	○	○	○	○	○	○	○	○	○	○	○	
	□	x	●	x	○	○	○	○	○	○	○	○	○	○	○	○	○	
		Esposizione			Modo guida						AEB			Evidenz.				

Mode	Acquisizione foto														Smart Scene	Smart Scene	Smart Scene	Smart Scene	Smart Scene	Smart Scene	Smart Scene	Smart Scene	Smart Scene	Smart Scene	Smart Scene	Smart Scene	Smart Scene	Smart Scene	Smart Scene			
	modalità Scene																															
Funzione	MENU														Smart Scene	Smart Scene	Smart Scene	Smart Scene	Smart Scene	Smart Scene	Smart Scene	Smart Scene	Smart Scene	Smart Scene	Smart Scene	Smart Scene	Smart Scene	Smart Scene	Smart Scene	Smart Scene		
	MENU																															
	P	A	S	M	Smart Scene	Smart Scene	Smart Scene	Smart Scene	Smart Scene	Smart Scene	Smart Scene	Smart Scene	Smart Scene	Smart Scene	Smart Scene	Smart Scene	Smart Scene	Smart Scene	Smart Scene	Smart Scene	Smart Scene	Smart Scene	Smart Scene	Smart Scene	Smart Scene	Smart Scene	Smart Scene	Smart Scene	Smart Scene			
Duro	O	O	O	O	O	O	O	O	O	O	O	O	O	O	O	O	O	O	O	O	O	O	O	O	O	O	O	O	O			
Normale	◊	O	O	O	O	O	O	O	O	O	O	O	O	O	O	O	O	O	O	O	O	O	O	O	O	O	O	O	O	O		
Morbido	O	O	O	O	O	O	O	O	O	O	O	O	O	O	O	O	O	O	O	O	O	O	O	O	O	O	O	O	O	O		
Spento	◊	O	O	O	O	O	O	O	O	O	O	O	O	O	O	O	O	O	O	O	O	O	O	O	O	O	O	O	O	O		
B&N	O	O	O	O	O	O	O	O	O	O	O	O	O	O	O	O	O	O	O	O	O	O	O	O	O	O	O	O	O	O		
Seppia	O	O	O	O	O	O	O	O	O	O	O	O	O	O	O	O	O	O	O	O	O	O	O	O	O	O	O	O	O	O		
Negativo	O	O	O	O	O	O	O	O	O	O	O	O	O	O	O	O	O	O	O	O	O	O	O	O	O	O	O	O	O	O		
Rosso	O	O	O	O	O	O	O	O	O	O	O	O	O	O	O	O	O	O	O	O	O	O	O	O	O	O	O	O	O	O		
Verde	O	O	O	O	O	O	O	O	O	O	O	O	O	O	O	O	O	O	O	O	O	O	O	O	O	O	O	O	O	O		
Blu	O	O	O	O	O	O	O	O	O	O	O	O	O	O	O	O	O	O	O	O	O	O	O	O	O	O	O	O	O	O		
Spento	◊	O	O	O	O	O	O	O	O	O	O	O	O	O	O	O	O	O	O	O	O	O	O	O	O	O	O	O	O	O		
Date	O	O	O	O	O	O	O	O	O	O	O	O	O	O	O	O	O	O	O	O	O	O	O	O	O	O	O	O	O	O		
Data e Ora	O	O	O	O	O	O	O	O	O	O	O	O	O	O	O	O	O	O	O	O	O	O	O	O	O	O	O	O	O	O		
No	◊	O	O	O	O	O	O	O	O	O	O	O	O	O	O	O	O	O	O	O	O	O	O	O	O	O	O	O	O	O		
Si	O	O	O	O	O	O	O	O	O	O	O	O	O	O	O	O	O	O	O	O	O	O	O	O	O	O	O	O	O	O		
Nitidezza																																
Effetto																																
Stampa Data																																
Stabilizz.																																

Assistenza clienti

Tutte le informazioni per i prodotti AgfaPhoto: www.plawa.com / www.plawausa.com

Per restituire il prodotto è necessario il numero RMA che dev'essere ben visibile sul pacco contenente la merce restituita. Per ulteriori informazioni sulla restituzione dei prodotti chiamare l'assistenza o consultare il sito web plawa alla voce "ASSISTENZA & SUPPORTO".

Hotline assistenza e riparazioni (EU):

00800 75 292 100 (Dalla rete fissa)

Hotline supporto tecnico e assistenza (Germania):

0900 1000 042 (1.49 Euro/ Min. dalla rete fissa tedesca)

Servizio online / Contatto internazionale:

support-apdc@plawa.com (Inglese / Tedesco)

Prodotto da
plawa-feinwerktechnik GmbH & Co. KG
Bleichereistr. 18
73066 Uhingen
Germania

Il marchio AgfaPhoto è utilizzato sotto licenza di Agfa-Gevaert NV & Co. KG o Agfa-Gevaert NV. Né Agfa-Gevaert NV & Co. KG né Agfa-Gevaert NV producono questo prodotto o forniscono alcuna garanzia od assistenza. Per informazioni sull'assistenza, il supporto e la garanzia, contattare il distributore o il produttore. Tutti gli altri marchi e nomi di prodotti sono marchi registrati dei rispettivi titolari. Le specifiche tecniche ed il design del prodotto sono soggetti a modifica senza preavviso. Contatto: AgfaPhoto Holding GmbH, www.agfaphoto.com

Riconoscimento dei marchi di fabbrica

Windows 98/2000/ME/XP sono marchi della Microsoft Corporation registrati negli Stati Uniti e/o in altri Paesi. Windows è una abbreviazione che si riferisce al sistema operativo Microsoft Windows. Tutti gli altri nomi di società o di prodotti sono marchi, oppure marchi registrati appartenenti alle rispettive società.

Diritti d'autore

Questo manuale contiene informazioni di proprietà intellettuale protette dalle leggi sui diritti d'autore. Tutti i diritti sono riservati. Nessuna parte di questo manuale può essere riprodotta tramite qualsiasi mezzo meccanico, elettronico, o altri mezzi, in qualsiasi forma senza previa autorizzazione del produttore. © Copyright 2008

Smaltimento di apparecchiature da rottamare da parte di privati nell'Unione Europea



Questo simbolo che appare sul prodotto o sulla confezione indica che il prodotto non deve essere smaltito assieme agli altri rifiuti domestici. Gli utenti devono provvedere allo smaltimento delle apparecchiature da rottamare portandole al luogo di raccolta indicato per il riciclaggio delle apparecchiature elettriche ed elettroniche. La raccolta e il riciclaggio separati delle apparecchiature da rottamare in fase di smaltimento favoriscono la conservazione delle risorse naturali e garantiscono che tali apparecchiature vengano ottamate nel rispetto dell'ambiente e della tutela della salute. Per ulteriori informazioni sui punti di raccolta delle apparecchiature da rottamare, contattare il proprio comune di residenza, il servizio di smaltimento dei rifiuti locale o il negozio presso il quale è stato acquistato il prodotto.

Non gettare pile e batterie insieme ai rifiuti domestici! Pile e batterie esaurite vanno consegnate nei negozi, ai rivenditori o conferite negli appositi contenitori in modo che possano essere raccolte e smaltite nel rispetto dell'ambiente.

Norme e conformità FCC

Il presente apparecchio è conforme alla Sezione 15 delle Normative FCC. L'utilizzo è soggetto alle seguenti due condizioni: 1.) il presente apparecchio non deve essere causa d'interferenze dannose e 2.) l'apparecchio deve accettare qualsiasi interferenza in ingresso, ivi incluse eventuali interferenze che potrebbero implicare un funzionamento non corretto.

Il presente apparecchio è stato testato e riscontrato conforme ai limiti inerenti alle periferiche di classe B, in conformità alla Sezione 15 delle Normative FCC. Tali limiti sono stati pensati per garantire una ragionevole protezione contro eventuali interferenze dannose nell'ambito di edifici residenziali. Il presente apparecchio genera, utilizza e può emettere radio frequenze e, qualora non sia installato o utilizzato in conformità alle presenti istruzioni, può essere causa di interferenze dannose alle comunicazioni radio. Non vi è tuttavia garanzia che tali interferenze non si verifichino

nell'ambito di determinati insediamenti. Qualora l'apparecchiatura causi interferenze a livello di ricezione radio o televisiva, verificabile tramite spegnimento e riaccensione dell'apparecchio stesso, si raccomanda all'utente di provare a risolvere il problema, adottando una o più delle seguenti misure correttive.

- Orientare o posizionare in modo diverso l'antenna di ricezione.
- Aumentare la distanza intercorrente tra l'apparecchiatura e il ricevitore.
- Collegare l'apparecchiatura a una presa su un circuito diverso da quello cui è collegato il ricevitore.
- Contattare al riguardo il rivenditore o un tecnico radio/TV qualificato.

Qualsiasi variazione o modifica apportata, non espressamente approvata dalla Parte responsabile della conformità, potrebbe invalidare l'autorità dell'utente ad utilizzare l'apparecchio. Qualora l'apparecchio sia stato fornito dotato di cavi d'interfaccia cablati o qualora, per l'installazione dell'apparecchio, si adottino componenti o accessori specifici addizionali, di fornitura esterna, se ne raccomanda un utilizzo in conformità alle normative FCC.

Dichiarazione di conformità

Con la presente confermiamo che il seguente prodotto: fotocamera digitale modello AgfaPhoto DC-1033m è stato esaminato ed è risultato conforme ai requisiti prescritti dalla Direttiva del Consiglio per il ravvicinamento delle legislazioni degli Stati membri relative alla compatibilità elettromagnetica, 2004/108/EC. Per la valutazione del prodotto relativamente alla compatibilità elettromagnetica sono stati applicati i seguenti standard:

EN 55022: 2006 Class B

EN 55024: 1998 + A1: 2001 + A2: 2003

EN 61000-3-2: 2006

EN 61000-3-3: 1995 + A1: 2001 + A2: 2005

AS/NZS CISPR 22: 2006

Il dispositivo è contrassegnato con il marchio CE.